

ewimed

DE ewimed Drainage-Set, 2000 ml
Gebrauchsanweisung

EN ewimed drainage kit, 2000 ml
Instructions for use

FR ewimed kit de drainage, 2000 ml
Instructions d'utilisation

IT ewimed set di drenaggio, 2000 ml
istruzioni d'uso

SV ewimed dränageset, 2000 ml
Bruksanvisning

DA ewimed drænagesæt 2000 ml
Brugsanvisning

NO ewimed drenasjesett, 2000 ml
Bruksanvisning

HU ewimed lecsapoló szett, 2000 ml
Használati útmutató

NL ewimed drainageset, 2000 ml
Gebruiksaanwijzing

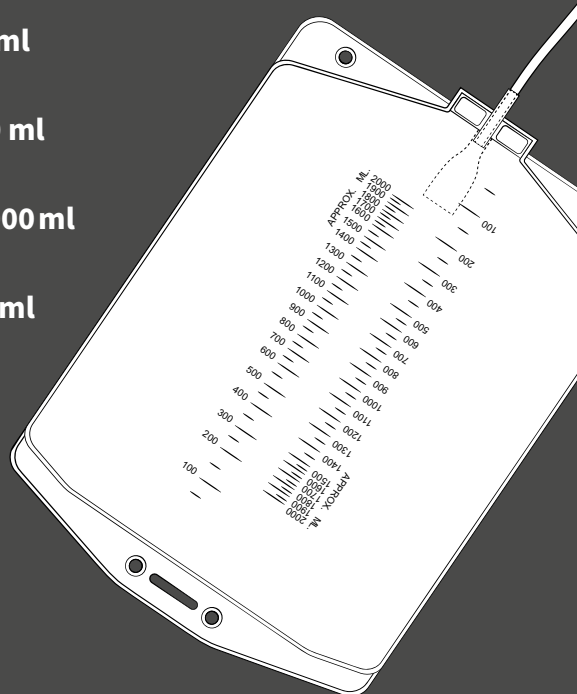

REF 50-7505

DE ERKLÄRUNG DER SYMBOLE
EN EXPLANATION OF SYMBOLS
FR EXPLICATION DES SYMBOLES
IT SPIEGAZIONI DEI SIMBOLI
SV FÖRKLARING AV SYMBOLERNA

DA SYMBOLFORKLARING
NO FORKLARING AV -SYMBOLENE
HU SZIMBÓLUMOK MAGYARÁZATA
NL TOELICHTING VAN DE SYMBOLEN

DE Bitte beachten Sie, dass nicht alle dargestellten Symbole auf Ihr Produkt zutreffen. Die jeweilig zutreffenden Symbole finden Sie auf dem Etikett Ihres Produktes. / **EN** Please note that not all symbols shown apply to your product. The relevant symbols can be found on the product label. / **FR** Veuillez noter que tous les symboles décrits ne s'appliquent pas à votre produit. Vous trouverez les symboles correspondants sur l'étiquette de votre produit. / **IT** Si prega di notare che non tutti i simboli mostrati sono applicabili al vostro prodotto. Troverete i simboli pertinenti sull'etichetta del vostro prodotto. / **SV** Observera att inte alla avbildade symboler är tillämpliga för din produkt. Vilka symboler som gäller för din produkt hittar du på produktetiketten. / **DA** Bemærk, at ikke alle viste symboler er relevante for jeres produkt. De relevante symboler findes på produktmærkningen / **NO** Vær oppmerksom på at ikke alle viste symboler gjelder ditt produkt. De aktuelle symbolene finner du på etiketten til produktet ditt. / **HU** Felhívjuk szíves figyelmét, hogy a felsorolt szimbólumok közül nem mindegyik kapcsolódik az ön termékéhez. A termékére vonatkozó szimbólumokat annak címkéjén találja. / **NL** Houd er rekening mee dat niet alle getoonde symbolen van toepassing zijn op uw product. De van toepassing zijnde symbolen vindt u op het etiket van uw product.



DE Eindeutige Produktidentifizierung / **EN** Unique device identifier / **FR** Identifiant de dispositif unique / **IT** Identificatore unico di un dispositivo / **SV** Unik produktidentifiering / **DA** Unik udstyrsideifikation / **NO** Entydig produktidentifisering / **HU** Egyedi termékazonosító / **NL** Duidelijke productidentificatie



DE Übersetzung / **EN** Translation / **FR** Traduction / **IT** Traduzione / **SV** översättning / **DA** Oversættelse / **NO** Oversettelse / **HU** Fordítás / **NL** Vertaling



DE Medizinprodukt / **EN** Medical device / **FR** Dispositif médical / **IT** Dispositivo medico / **SV** medicinteknisk produkt / **DA** Medicinsk udstyr / **NO** Medisinsk utstyr / **HU** Orvostechikai eszköz / **NL** Medisch apparaat



DE Chargenbezeichnung / **EN** Batch code / **FR** Numéro de lot de fabrication / **IT** Numero di lotto di produzione / **SV** batchnummer / **DA** Batchkode / **NO** Batchbetegnelse / **HU** Gyártási tételazonosító / **NL** Batchaanduiding



DE Katalognummer / **EN** catalogue number / **FR** Numéro d'article / **IT** numero di articolo / **SV** Artikelnummer / **DA** katalognummer / **NO** Katalognummer / **HU** Cikkszám / **NL** Catalogusnummer



DE Verwendbar bis / **EN** Use-by date / **FR** Valable jusqu'à / **IT** da usare fino al / **SV** hållbarhet / **DA** Sidste anvendelsesdato / **NO** Kan brukes inntil / **HU** Felhasználható: -ig. / **NL** Te gebruiken tot



DE Bevollmächtigter in der Europäischen Gemeinschaft / **EN** Authorized representative in the European Community /

FR Représentation autorisée dans la Communauté Européenne / **IT** Autorizzato nella Comunità Europea / **SV** auktoriserad representant i europeiska gemenskapen / **DA** Autoriseret repræsentant i EU / **NO** Fullmektig i Det europeiske fellesskapet / **HU** Az Európai Közösségben meghatalmazott képviselő / **NL** Gevolmachtigde in de Europese Gemeenschap

CH REP **DE** Schweizer Bevollmächtigter / **EN** Swiss Authorised Representative / **FR** Mandataire suisse / **IT** mandatario svizzero / **SV** Auktoriserad representant i Schweiz / **DA** Autoriseret repræsentant i Schweiz / **NO** Fullmektig i Sveits / **HU** Meghatalmazott képviselő Svájcban / **NL** Zwitserse gemachtigde vertegenwoordiger



DE Importeur / **EN** Importer / **FR** Importateur / **IT** Importatore / **SV** importör / **DA** Importør / **NO** Importør / **HU** Importőr / **NL** Importeur



DE Hersteller / **EN** Manufacturer / **FR** Fabricant / **IT** Fabbricante / **SV** tillverkare / **DA** Producent / **NO** Produsent / **HU** Gyártó / **NL** Fabrikant



DE Herstellungsdatum / **EN** Date of manufacture / **FR** Date de fabrication / **IT** Data di fabbricazione / **SV** tillverkningsdatum / **DA** Produktionsdato / **NO** Produksjonsdato / **HU** Gyártás ideje / **NL** Productiedatum



DE CE-Kennzeichnung / **EN** CE label / **FR** Label CE / **IT** Marchio CE / **SV** CE-märkning / **DA** CE-mærke / **NO** CE-merking / **HU** CE címke / **NL** CE-markering

STERILE **DE** Sterilisiert mit Ethylenoxid / **EN** Sterilized using ethylene oxide / **FR** Stérilisé à

l'oxyde d'éthylène / **IT** Sterilizzato con ossido di etilene / **SV** steriliserad med etylenoxid / **DA** Steriliseret med ethylenoxid / **NO** Sterilisert med etylenoksid / **HU** Etilén-oxiddal sterilizált / **NL** Gesteriliseerd met ethyleenoxide



DE Nicht erneut sterilisieren / **EN** Do not re-sterilize / **FR** Ne pas restériliser / **IT** Non sterilizzare di nuovo / **SV** får inte omsteriliseras / **DA** Må ikke resteriliseres / **NO** Må ikke steriliseres på nytt / **HU** Tilos újrasztelizálni / **NL** Niet opnieuw steriliseren



DE Unsteril / **EN** Non-sterile / **FR** Non stérile / **IT** Non sterile / **SV** osteril / **DA** Usteril / **NO** Usteril / **HU** Nem steril / **NL** Niet-steriel



DE Neuverpackung / **EN** Repackaging / **FR** Reconditionnement / **IT** Riconfezionamento / **SV** ompaketering / **DA** Reemballering / **NO** Ny pakning / **HU** Újracsomagolás / **NL** Herverpakking



DE Internetseite mit Patienteninformationen / **EN** Patient information website / **FR** Site internet contenant des informations patients / **IT** Sito web con informazioni sui pazienti / **SV** internetsida med patientinformation / **DA** Patientinformationsinternetside / **NO** Internetside med pasientopplysninger / **HU** Tájékoztató weboldal pácienseknek / **NL** Informatie-website voor patiënten



DE Zerbrechlich, mit Sorgfalt handhaben / **EN** Fragile, handle with care / **FR** Fragile, à manipuler avec précaution / **IT** Fragile, maneggiare con cura / **SV** ömtåligt, hanteras varsamt / **DA** Skrøbelig, skal håndteres med forsigtighed / **NO** Kan

ødelegges, håndter forsiktig /
HU Törékeny, kezelje óvatosan /
NL Breekbaar - voorzichtig behandelen



DE Trocken aufbewahren / **EN** Keep dry /
FR A conserver au sec / **IT** Conservare al
asciutto / **SV** förvaras torrt / **DA** Opbevares
tørt / **NO** Oppbevar tørt / **HU** Tartsa száraz
helyen / **NL** Droog bewaren



DE Vor Hitze schützen / **EN** Keep away
from heat / **FR** A protéger de la chaleur /
IT Proteggere dal calore / **SV** skyddas mot
solljus / **DA** Beskyttes mod varme /
NO Beskytt mot varme / **HU** Óvja a
napfénytől / **NL** Beschermen tegen hitte



DE Temperaturgrenzwerte / **EN** Tempera-
ture limit / **FR** Limite de température /
IT limite di temperatura / **SV** temperatur-
begränsning / **DA** Grænse for temperatur /
NO Temperaturgrenseverdi / **HU** Hőmér-
séklet-határ / **NL** Temperatuurlimieten



DE Oberer Temperaturgrenzwert /
EN Upper limit of temperature / **FR** Limite
supérieure de température / **IT** Limite
superiore di temperatura / **SV** övre
temperaturgräns / **DA** Øvre temperatur-
grænse / **NO** Øvre temperaturgrenseverdi
/ **HU** Felső hőmérséklet-határ / **NL** Bo-
venste temperatuurlimiet



DE Unterer Temperaturgrenzwert /
EN Lower limit of temperature / **FR** Limite
inférieure de température / **IT** Limite
inferiore di temperatura / **SV** undre
temperaturgräns / **DA** Nedre temperatur-
grænse / **NO** Nedre temperaturgrense-
verdi / **HU** Alsó hőmérséklet-határ /
NL Onderste temperatuurlimiet



DE Nicht wiederverwenden / **EN** Do not
re-use / **FR** Ne pas réutiliser / **IT** Non
riutilizzare / **SV** får inte återanvändas /
DA Må ikke genbruges / **NO** Ikke til
gjenbruk / **HU** Ne használja újra / **NL** Niet
hergebruiken



DE Nicht verwenden, wenn die Verpa-
ckung beschädigt ist / **EN** Do not use if
packaging is damaged / **FR** Ne pas utiliser
si l'emballage est endommagé / **IT** Non
usare la confezione se è danneggiata /
SV använd inte om förpackningen är
skadad / **DA** Må ikke anvendes, hvis
pakningen er beskadiget / **NO** Skal ikke
brukes dersom emballasjen er skadet /
HU Ne használja a terméket, ha a
csomagolása sérült / **NL** Niet gebruiken
als de verpakking beschadigd is



DE Gebrauchsanweisung beachten /
EN Consult instructions for use / **FR** Suivre
les instructions d'utilisation / **IT** Seguire
le istruzioni per l'uso / **SV** vänligen läs
bruksanvisningen / **DA** Se brugsanvisnin-
gen / **NO** Følg bruksanvisningen /
HU Kövesse a használati utasításban
foglaltakat / **NL** Volg de instructies



DE Naturkautschuklatex ist enthalten
oder anwesend / **EN** Contains or presence
of natural rubber latex / **FR** Contient ou
présence de latex / **IT** Contiene o
presenza di lattice di gomma naturale /
SV innehåller eller förekomst av
naturgummil latex / **DA** Indhold eller
tilstedeværelse af naturgummil latex /
NO Inneholder naturkautsjuklateks /
HU Természetes latexet tartamaz /
NL Bevat of aanwezigheid van natuurlijke
rubberlatex



DE Enthält kein Naturkautschuklatex /
EN Not made with natural rubber latex /
FR Ne contient pas de latex / **IT** Non
 contiene lattice di gomma naturale /
SV innehåller ingen naturgummilates /
DA Ikke fremstillet med ingen latex /
NO Inneholder ikke naturkautsjuklateks /
HU Nem tartalmaz természetes latexet /
NL Bevat geen natuurlijke rubberlatex



DE Pyrogenfrei / **EN** Non-pyrogenic /
FR Non pyrogène / **IT** aipirogene / **SV** fri
 från pyrogen / **DA** Ikke-pyrogen /
NO Pyrogenfri / **HU** Pirogénmentes /
NL Pyrogeenvrij



DE Enthält oder Anwesenheit von
 Phthalate* / **EN** Contains or presence of
 phthalate* / **FR** Contient ou présence de
 phtalate* / **IT** Contiene o presenza di
 ftalati* / **SV** innehåller eller förekomst av
 ftalater* / **DA** Indeholder ftalat* /
NO Inneholder ftalater* / **HU** Ftalátot*
 tartalmaz / **NL** Bevat of aanwezigheid van
 ftalaten*



DE Enthält keine Phthalate* / **EN** Does not
 contain phthalates* / **FR** Ne contient pas
 de phtalate* / **IT** Non contiene ftalati* /
SV innehåller inte ftalater* / **DA** Indehol-
 der ikke ftalater* / **NO** Inneholder ikke
 ftalater* / **HU** Nem tartalmaz ftalátokat* /
NL Bevat geen ftalaten*



DE Enthält oder Anwesenheit von DEHP* /
EN Contains or presence of DEHP* /
FR Contient ou présence de DEHP* /
IT Contiene o presenza di DEHP* /
SV innehåller eller förekomst av DEHP* /
DA Indeholder eller forekomst af DEHP* /
NO Inneholder DEHP* / **HU** DEHP*-t
 tartalmaz / **NL** Bevat of aanwezigheid van
 DEHP*



DE Enthält kein DEHP* / **EN** Does not
 contain DEHP* / **FR** Ne contient pas de
 DEHP* / **IT** Non contiene DEHP* (dietyl-esil
 ftalato) / **SV** innehåller inte DEHP* /
DA Indeholder ikke DEHP* / **NO** Innehol-
 der ikke DEHP* / **HU** Nem tartalmaz
 DEHP*-t / **NL** Bevat geen DEHP*



DE Enthält kein PVC / **EN** Does not contain
 PVC / **FR** Ne contient pas de PVC / **IT** Non
 contiene PVC / **SV** innehåller inte PVC /
DA Indeholder ikke PVC / **NO** Inneholder
 ikke PVC / **HU** Nem tartalmaz PVC-t /
NL Bevat geen PVC



DE Einfaches Sterilbarriersystem /
EN Single sterile barrier system /
FR Système de barrière stérile unique /
IT Sistema a barriera singola sterile /
SV enkelt sterilbarriärsystem / **DA** Enkelt
 sterilt barrieriesystem / **NO** Enkelt steril
 barrieriesystem / **HU** Egyszeres steril
 védőzáras rendszer / **NL** Eenvoudig
 sterielebarrieriesysteem



DE Doppertes Sterilbarriersystem /
EN Double sterile barrier system / **FR** Systè-
 me de barrière stérile double / **IT** Sistema
 a doppia barriera sterile / **SV** dubbelt
 sterilbarriärsystem / **DA** Dobbelt steril
 barrieriesystem / **NO** Dobbelt steril
 barrieriesystem / **HU** Kettős steril
 védőzáras rendszer / **NL** Dubbel
 sterielebarrieriesysteem



DE Einfaches-Sterilbarriersystem mit
 innenliegender Schutzverpackung /
EN Single sterile barrier system with
 protective packaging inside / **FR** Système
 de protection stérile unique avec
 emballage de protection intérieur /
IT Sistema a barriera singola sterile con
 imballaggio protettivo interne / **SV** system

med en steril barriär med skyddsförpackning på insidan / **DA** Enkelt sterilt barrieresystem med beskyttende emballering indeni / **NO** Enkelt sterilt barrieresystem med innvendig beskyttelsespakke / **HU** Egyszeres steril védőzáras rendszer belső védőcsomagolással / **NL** Eenvoudig sterielebarrièresysteem met interne beschermende verpakking



DE Einfaches-Sterilbarrieresystem mit äußerer Schutzverpackung / **EN** Single sterile barrier system with protective packaging outside / **FR** Système de protection stérile unique avec emballage de protection externe / **IT** Sistema a barriera singola sterile con imballaggio protettivo esterno / **SV** system med en steril barriär med skyddsförpackning på utsidan / **DA** Enkelt sterilt barrieresystem med beskyttende emballering udvendigt / **NO** Enkelt sterilt barrieresystem med utvendig beskyttelsespakke / **HU** Egyszeres steril védőzáras rendszer külső védőcsomagolással / **NL** Eenvoudig sterielebarrièresysteem met externe beschermende verpakking



DE Achtung / **EN** Caution / **FR** Attention / **IT** Attenzione / **SV** varning / **DA** Forsigtig / **NO** Obs! / **HU** Figyelmeztetés / **NL** Let op



DE Patientennummer / **EN** Patient number / **FR** Numéro du patient / **IT** Numero del paziente / **SV** patientnummer / **DA** Patientnummer / **NO** Pasientnummer / **HU** Páciens azonosító / **NL** Patiëntnummer



DE Name des Patienten / **EN** Patient name / **FR** Nom du patient / **IT** Nome del paziente / **SV** patientens namn / **DA** Patientens navn / **NO** Navn på pasienten / **HU** Páciens neve / **NL** Naam van de patiënt



DE Patientenidentifikation / **EN** Patient identification / **FR** Identification du patient / **IT** Identificazione del paziente / **SV** patientidentifiering / **DA** Personidentifikation / **NO** Pasientidentifikasjon / **HU** Páciens azonosítás / **NL** Patiëntidentificatie



DE Ambulanz oder Arzt / **EN** Health care centre or doctor / **FR** Service ambulatoire ou médecin / **IT** Ambulanza o medico / **SV** ambulans eller läkare / **DA** Sundhedscenter eller læge / **NO** Ambulanse eller lege / **HU** Egészségügyi központ vagy szakorvos / **NL** Ambulance of arts



DE Datum / **EN** Date / **FR** Date / **IT** data / **SV** datum / **DA** Dato / **NO** Dato / **HU** Dátum / **NL** Datum



DE Vertriebspartner / **EN** Distributor / **FR** Distributeur / **IT** Partner commerciale / **SV** Försäljningspartner / **DA** Salgspartner / **NO** Salgspartner / **HU** Értékesítési partner / **NL** Distributeurs

**DE PRODUKTÜBERSICHT
EN PRODUCT DESCRIPTION
FR PRÉSENTATION DU PRODUIT
IT DESCRIZIONE DEL PRODOTTO
SV PRODUKTÖVERSIKT**

**DA PRODUKTBEKRIEVELSE
NO PRODUKTOVERSIKT
HU A TERMÉK ÁTTEKINTÉSE
NL PRODUCTOVERZICHT**

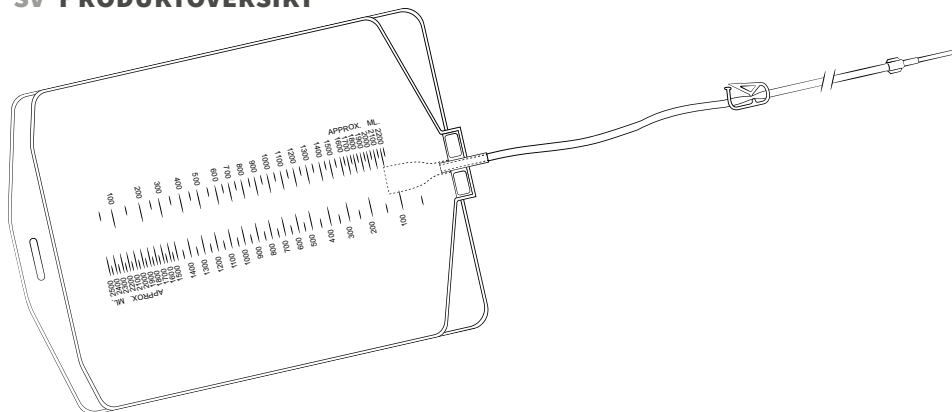

**DE ewimed
Schwerkraftreservoir**

- 1 Einführstift
- 2 Quetschklemme
- 3 Anschluss Schlauch
- 4 Heimlichventil*
- 5 Reservoir, Material: PVC

EN ewimed gravity reservoir

- 1 Access tip
- 2 Pinch clamp
- 3 Connection tube
- 4 Heimlich valve*
- 5 Reservoir, Material: PVC

**FR ewimed poche de recueil
par gravité**

- 1 embout d'insertion spécifique
- 2 clamp
- 3 ligne de raccordement
- 4 valve de Heimlich*
- 5 poche de recueil, matériel: PVC

**IT ewimed serbatoio a
gravità**

- 1 perno di inserimento
- 2 Morsetto
- 3 tubo flessibile di collegamento
- 4 valvola die Heimlich*
- 5 serbatoio, Materiale: PVC

SV ewimed dränagepåse

- 1 munstycke
- 2 slangklämma
- 3 dränageslang
- 4 heimlichventil*
- 5 dränagepåse, material: PVC

DA ewimed drænagepose

- 1 Adgangsspids
- 2 Slangeklemme
- 3 Forbindelsesslange
- 4 Heimlich-ventil*
- 5 Drænagepose, materiale: PVC

NO ewimed -drenasjepose

- 1 Munnstykke
- 2 Alligator-klemme
- 3 Tilkoblingslange
- 4 Heimlich-ventil*
- 5 Beholder, materiale: PVC

HU ewimed gravitációs tartály

- 1 csatlakozó vég
- 2 szorító bilincs
- 3 csatlakozó tömlő
- 4 Heimlich szelep*
- 5 tartály, anyaga: PVC

NL ewimed zwaartekrachtreservoir

- 1 invoerpen
- 2 knijpklem
- 3 verbindingslang
- 4 Heimlich-ventiel*
- 5 reservoir, materiaal: PVC

DE Verbandmaterial-Set

- 1 Abdecktuch
- 2 Wundverband transparent
- 3 Schaumstoff-Schlitzkomresse
- 4 drainova® Silikonkappe, steril
- 5 Notfallklemme
- 6 4 × Mullkompressen
- 7 3 × Alkoholtupfer
- 8 1 Paar Untersuchungshandschuhe

EN dressing set

- 1 Surgical drape
- 2 Wound dressing (transparent)
- 3 Foam slit compress
- 4 drainova® silicone cap, sterile
- 5 Emergency clamp
- 6 4 × gauze pads
- 7 3 × alcohol swabs
- 8 1 pair of examination gloves

FR Kit de pansement

- 1 Champ opératoire
- 2 Pansement adhésif transparent
- 3 Comresse mousse fendue
- 4 drainova® capuchon en silicone, sterile
- 5 Clamp
- 6 Compresses de gaze 4×
- 7 Tampons d'alcool 3×
- 8 Paire de gants pour examen 1×

IT Kit di materiale per medicazione

- 1 Drappo
- 2 Medicazione della ferita trasparente
- 3 Impacco a fessura in schiuma
- 4 drainova® cappuccio in silicone, sterile
- 5 Morsetto di emergenza

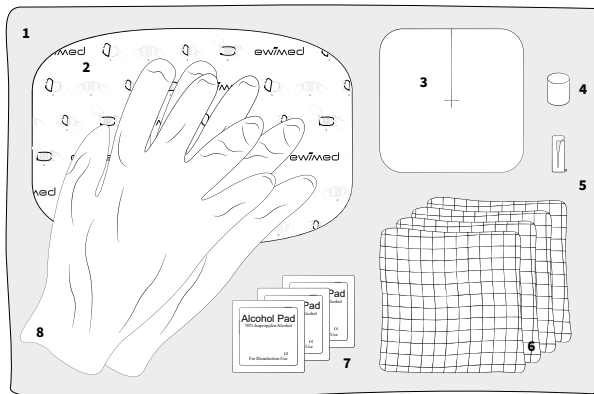

- 6 Comresse di garza 4 ×
- 7 Tamponi imbevuti di alcool 3 ×
- 8 1 paio di guanti da visita

sv förbandsmaterialset

- 1 steril duk
- 2 sårförband, transparent
- 3 skumgummiplatta med slits
- 4 drainova® silikonlock, steril
- 5 nödfallsklamma
- 6 4 × kompresser
- 7 3 × spritkompresser
- 8 1 par undersökningshandskar

DA Forbindingsæt

- 1 afdækningsstykke
- 2 Forbinding med selvhæftende film
- 3 Skumpude
- 4 drainova® silikonehætte, steril
- 5 Nødglideklemme
- 6 4 × gaseservietter
- 7 3 × spritservietter
- 8 1 par sterile handsker

NO bandasjesett

- 1 operasjonsduk
- 2 Sårbandasje, transparent
- 3 Splittkompress

- 4 drainova® silikonhette, steril
- 5 Nødsfall-skyveklemme
- 6 4 × gaskompresser
- 7 3 × alkoholserviett
- 8 1 par sterile hansker

HU Kötyszer-készlet

- 1 steril kendő
- 2 atlatszo foliakotszer
- 3 habkötyszer
- 4 drainova® szilikon kupak, steril
- 5 szorító csipesz
- 6 4 × mull-lap
- 7 3 × Alkoholos torlőkendők
- 8 1 pár steril kesztyű

NL verbandmateriaalset

- 1 afdekdhoek
- 2 Wondverband transparant
- 3 schuimstof-gleufkompres
- 4 drainova® siliconen dop, steriel
- 5 noodschuifklem
- 6 4 × gaaskompressen
- 7 3 × alcoholdoekjes
- 8 1 paar steriele handschoenen

12 **ewimed Drainage-Set, 2000 ml**
Gebrauchsanweisung

DE

23 **ewimed drainage kit, 2000 ml**
Instructions for use

EN

33 **ewimed kit de drainage, 2000 ml**
Instructions d'utilisation

FR

44 **ewimed set di drenaggio, 2000 ml**
istruzioni d'uso

IT

55 **ewimed dränageset, 2000 ml**
Bruksanvisning

SV

65 **ewimed drænagesæt, 2000 ml**
Brugsanvisning

DA

76 **ewimed drenasjesett, 2000 ml**
Bruksanvisning

NO

86 **ewimed lecsapoló szett, 2000 ml**
Használati útmutató

HU

96 **ewimed drainageset, 2000 ml**
Gebruiksaanwijzing

NL

INHALT

DE

2	Erklärung der Symbole	16	Vorbereitung
8	Drainage-Aufzeichnungen	16	Durchführung
9	Produktübersicht	18	Abschließende Schritte
13	Der drainova® Katheter, drainova® ArgentiC Katheter, PleurX™ oder PeritX™ Katheter	18	Anlegen eines neuen Verbandes
13	Das ewimed Drainage-Set	20	Entleeren des Reservoirs
14	Warnhinweise	20	Häufig gestellte Fragen
	allgemein	21	Rücksendung bzw. Gutschrift
	in Kombination mit dem Katheter	22	Glossar

Sie sollten von unserem Schulungspersonal, Pflegepersonal oder einem Arzt in der richtigen Anwendung der Bestandteile dieses Sets unterrichtet worden sein. Wenden Sie sich an Ihren Arzt oder das Pflegepersonal, wenn Sie Schwierigkeiten oder Fragen bezüglich der Ableitung des Ergusses haben.

Lesen Sie die ganze Gebrauchsanweisung sorgfältig durch, bevor Sie das ewimed Drainage-Set anwenden und damit den Erguss drainieren.

Alle Begriffserklärungen (*) sind im Glossar Seite 22 zu finden.

HABEN SIE FRAGEN ODER BRAUCHEN HILFE?

Nehmen Sie mit uns Kontakt auf:

DE: +49 7471 73972-0
info@ewimed.com

SE: +46 8 25 11 69
info.se@ewimed.com

BE: +49 7471 73972-0
info@ewimed.com

EN: +49 7471 73972-0
info@ewimed.com

DA: +45 31 43 50 60
info.dk@ewimed.com

NL: +49 7471 73972-0
info@ewimed.com

CH: +41 31 958 66 66
info.ch@ewimed.com

NO: +46 8 25 11 69
info.no@ewimed.com

LU: +49 7471 73972-0
info@ewimed.com

AT: +43 2231 22500
info@ewimed.com

HU: +36 1 998 8295
info@ewimed.hu

Weitere, ausführliche Informationen finden Sie auch auf unserer Website unter www.ewimed.com



DER DRAINOVA® KATHETER, DRAINOVA® ARGENTIC KATHETER, PLEURX™ ODER PERITX™ KATHETER

Der drainova® Katheter, drainova® ArgentiC Katheter, PleurX™ oder PeritX™ Katheter dient zur Ableitung von Ergüssen aus der Brusthöhle (Pleuraerguss*) oder der Bauchhöhle (Aszites*). Ihr Arzt hat diesen Katheter implantiert, damit Sie zu Hause den Pleuraerguss* oder den Aszites* nach Bedarf selbstständig drainieren können, wodurch Ihnen die wiederkehrenden Punktionen im Krankenhaus oder Spital erspart bleiben. Der in Ihrem Körper liegende Teil des Katheters weist Drainagelöcher auf, über die der Erguss nach außen hin drainiert werden kann. Die Polyester-manschette wird bei der Implantation in einen Tunnel unter der Haut platziert, um vor Infektionen* zu schützen. Das Sicherheitsventil am sichtbaren Teil des Katheters ist generell geschlossen und verhindert das Auslaufen von Erguss und Eindringen von Luft.

Wenn keine Drainage durchgeführt wird, ist auf dem Sicherheitsventil eine Ventilkappe arretiert oder eine drainova® Silikonkappe, steril aufgesteckt, damit das Sicherheitsventil vor Verunreinigungen oder Beschädigungen geschützt ist.

Verwenden Sie zur Drainage des Ergusses das drainova® Drainage-Set oder das ewimed Drainage-Set. Die Verwendung des Drainage-Sets ist durch das Schlüssel-Schloss-Prinzip optimal auf die Verbindung mit dem Sicherheitsventil abgestimmt.

Im Folgenden werden der drainova® Katheter, drainova® ArgentiC Katheter, PleurX™ oder PeritX™ Katheter als „Katheter“ bezeichnet.



Abbildung: schematische Darstellung eines drainova® Katheters

DAS EWIMED DRAINAGE-SET

Das ewimed Drainage-Set enthält sterile Materialien, die Sie zur sicheren und einfachen Drainage von einem Erguss mit Ihrem Katheter benötigen.

Das im ewimed Drainage-Set beinhaltete Schwerkraftreservoir wird im Folgenden als „Reservoir“ bezeichnet.

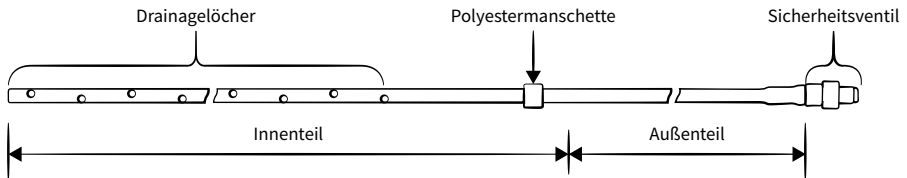
Alle Produkte sind CE gekennzeichnet und mit Ethylenoxidgas sterilisiert (siehe Einzelverpackungen).

Zusätzlich empfehlen wir für die Durchführung der Drainage:

- alkoholhaltiges Hautdesinfektionsspray
- Händedesinfektionsmittel
- unsterile Einmalhandschuhe

WARNHINWEISE

DE

allgemein

Verwenden Sie das Produkt nicht, wenn:

- die Sterilverpackung beschädigt ist
- das Produkt beschädigt ist
- das Verfallsdatum überschritten ist

Das ewimed Drainage-Set ist nur zur Benutzung für den vorgesehenen Verwendungszweck geeignet.

Die Verbrauchsmaterialien sind ausschließlich zum einmaligen Gebrauch bestimmt!

Die Auslieferung des ewimed Drainage-Sets erfolgt in sterilem Zustand, was durch geeignete Qualitätskontrollen sichergestellt wird. Die Drainage-Sets dürfen nicht resterilisiert werden. Das Produkt ist nur für den einmaligen Gebrauch bestimmt. Eine Wiederverwendung kann zu einer Kreuzkontamination beitragen. Die ewimed GmbH übernimmt keine Haftung für wiederverwendete, resterilisierte oder aus beschädigten Verpackungen entnommene Produkte.

Drainage aus der Brusthöhle

Folgen Sie bezüglich der Drainagemenge der Verordnung des Arztes. ewimed empfiehlt nicht mehr als 1000 ml Erguss pro Tag zu drainieren. Das Ablassen größerer Ergussmengen sollte nur auf Anweisung des behandelnden Arztes durchgeführt werden. Es könnte sein, dass Sie während der Drainage ein unangenehmes Ziehen verspüren. Sollte dieses zu stark werden, schließen Sie die Quetschklemme am Anschluss Schlauch, um den Flüssigkeitsstrom eine Zeit lang zu unterbrechen. Mögliche Komplikationen bei wiederkehrenden Drainagen eines Pleuraergusses* sind u. a. Pneumothorax*, Reexpansions-Lungenödem*, Hypotonie*, Kreislaufkollaps*, Septen* in der Brusthöhle oder Infektion*.

Drainage aus der Bauchhöhle

Folgen Sie bezüglich der Drainagemenge der Verordnung des Arztes. ewimed empfiehlt nicht mehr als 2000 ml Erguss pro Tag zu drainieren. Das Ablassen größerer Ergussmengen sollte nur auf Anweisung des behandelnden Arztes durchgeführt werden. Es könnte sein, dass Sie während der Drainage ein unangenehmes Ziehen verspüren. Sollte dieses zu stark werden, schließen Sie die Quetschklemme am Anschluss Schlauch, um den Flüssigkeitsstrom eine Zeit lang zu unterbrechen. Mögliche Komplikationen bei wiederkehrenden Drainagen von Aszites* sind u. a. Hypotonie*, Kreislaufkollaps*, Elektrolytungleichgewicht*, Eiweißverlust*, hepatorenales Syndrom*, Austritt von Aszites* durch die Inzisionen*, Peritonitis*, Septen* in der Peritonealhöhle* und Infektion*.

Position des Reservoirs während der Drainage

Da die Ableitung des Ergusses durch Schwerkraft erfolgt, achten Sie darauf, dass sich das Reservoir während der Drainage stets unterhalb der Katheter-Austrittsstelle befindet.

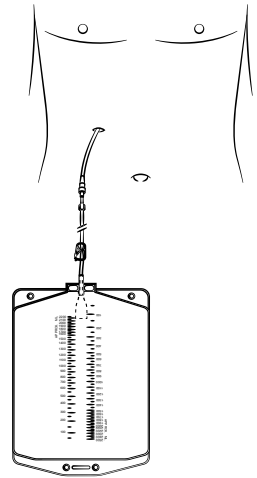

Reinigung/ Desinfektion

Wenn Erguss ausläuft, reinigen Sie bei Hautkontakt die Haut mit Wasser und Seife. Für Ober-

flächen verwenden Sie ein geeignetes Reinigungsmittel oder Desinfektionsmittel.

Verwenden Sie zur Reinigung/ Desinfektion des Katheters bzw. Sicherheitsventils kein octenisept® oder jodhaltiges Desinfektionsmittel.

Die Alkoholtupfer sind leicht entzündlich.

Die Tupfer sind von offenen Flammen fernzuhalten.

DE

WARNHINWEISE

in Kombination mit dem Katheter

Schneiden Sie niemals den Katheter durch oder das Sicherheitsventil ab.

Vermeiden Sie den Kontakt von scharfen Gegenständen mit dem Katheter.

Sollte die Funktion des Sicherheitsventils nicht mehr gewährleistet sein oder wurde das Sicherheitsventil versehentlich abgeschnitten, bzw. ist es nicht mehr vorhanden, gehen Sie wie folgt vor:

- Drücken Sie den Katheter mit den Fingern fest zu.
- Halten Sie mit der anderen Hand die Notfallklemme auseinander, sodass sich der Katheter in das geöffnete Ende der Klemme einführen lässt.
- Schieben Sie den Katheter vollständig in das schmale Ende der Klemme.
- Verständigen Sie sofort Ihren Arzt.

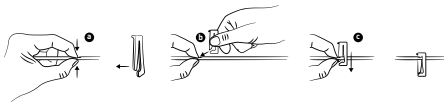

Verwenden Sie ausschließlich Originalzubehör.

An den Katheter darf ausschließlich passendes Originalzubehör angeschlossen werden. Es darf nichts anderes als der speziell zu diesem Zweck entwickelte Einführstift in das Sicherheitsventil gesteckt werden, da das Sicherheitsventil sonst beschädigt werden kann. Unsachgemäße Handhabung kann dazu führen, dass Luft in den Körper eintritt oder Flüssigkeit dauerhaft austritt.

Halten Sie das Sicherheitsventil am Katheter sauber und den Einführstift am Anschlussschlauch steril.

Achten Sie darauf, dass diese nicht mit unsterilen Gegenständen in Verbindung kommen, um Verunreinigungen bzw. eine Kontamination zu vermeiden. Das Sicherheitsventil muss vor jeder Drainage desinfiziert werden.

Gehen Sie sicher, dass das Sicherheitsventil und der Einführstift beim Drainagevorgang vollständig zusammengesteckt sind. Sorgen Sie dafür, dass der Anschlussschlauch nicht gezerrt oder gezogen wird.

Achten Sie bei der Konnektion des Einführstiftes in das Sicherheitsventil auf eine sterile Vorgehensweise und stellen Sie sicher, dass die Steckverbindung fest miteinander verbunden ist. Bei einer versehentlichen Diskonnektion kann es zu Kontaminationen kommen. In einem solchen Fall ist das Sicherheitsventil mit einem frischen Alkoholtupfer zu desinfizieren und das diskonnektierte Drainage-Material zu entsorgen. Um die Drainage fortzusetzen muss ein neues steriles Drainage-Set verwendet werden. Bitte beachten Sie die örtlichen Entsorgungsvorschriften.

Hinweis: Die Steckverbindung kann bei Bedarf, zum zusätzlichen Schutz vor versehentlicher Diskonnektion, mit einem separat erhältlichen drainova® clickFix (Katalognr. P1100 / P1100S) gesichert werden.

Das drainova® clickFix kann zusätzlich rezeptiert werden und ist nicht Bestandteil des Drainage-Sets.

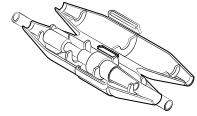

VORBEREITUNG

Der Erguss sollte gemäß der Anweisung Ihres Arztes mit einem ewimed Drainage-Set drainiert werden. Haben Sie keine ärztliche Empfehlung für das Drainage-Intervall oder das Drainage-Volumen erhalten, bekommen Sie bei der Schulung eine Empfehlung ausgesprochen.

1. Bereiten Sie einen sauberen, freien Arbeitsbereich auf einem Tisch oder auf einer anderen Arbeitsfläche vor.

Hinweis: Zur Entsorgung von gebrauchtem Material sollten Sie einen offenen Behälter für den Müll bereitstellen.

2. Waschen Sie Ihre Hände gründlich und desinfizieren Sie diese im Anschluss.
3. Ziehen Sie die unsterilen Einmalhandschuhe an.

4. Den Verband über dem Katheter entfernen. Lösen Sie eine Ecke des Folienverbandes vorsichtig ab und ziehen diesen langsam von der Haut. Hierbei ist darauf zu achten, dass nicht versehentlich am Katheter gezogen wird.

Hinweis: Sollten Sie eine Schwellung, Entzündungserscheinung oder Flüssigkeitsansammlung an der Austrittsstelle des Katheters, bzw. an der entfernten Hautschnittstelle feststellen, informieren Sie Ihren behandelnden Arzt.

5. Ziehen Sie die Handschuhe aus und desinfizieren Sie erneut Ihre Hände.
6. Öffnen Sie die sterile Verpackung des ewimed Drainage-Sets.
7. Öffnen Sie die sterile Verpackung des Verbandmaterial-Sets, indem Sie die beiden Beutelseiten von oben her auseinanderziehen.

DURCHFÜHRUNG

1. Legen Sie das Verbandmaterial-Set mit der Lasche nach oben auf den Arbeitsbereich. Entfalten Sie das Abdecktuch vorsichtig. Lassen Sie die darin enthaltenen Artikel auf dem Abdecktuch liegen. Die Artikel im Verbandmaterial-Set sind steril und dürfen nicht mit unsterilen Gegenständen in Berührung kommen.

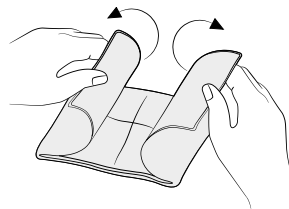

2. Fassen Sie die Handschuhe an der Öffnung und ziehen Sie diese wie abgebildet an. Beide Handschuhe sind für beide Hände geeignet. Achten Sie darauf, dass mit den Handschuhen keine unsterilen Gegenstände, wie z. B. Haut oder Kleidung, berührt werden.

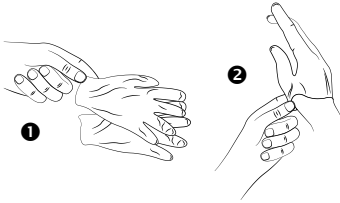

- 2.1 Reißen Sie die Verpackungen der Alkoholtupfer auf einer Seite auf. Die Alkoholtupfer nicht aus der Verpackung nehmen. Öffnen Sie die jeweilige Verpackung so, dass Sie diese später auf das Sicherheitsventil stecken können. Legen Sie die vorbereiteten Alkoholtupfer zurück an den Rand des Abdecktuchs.

3. Lösen Sie die drainova® Silikonkappe, steril oder die PleurX™/PeritX™ Ventilkappe:

• **bei der drainova® Silikonkappe, steril:**

Halten Sie das Sicherheitsventil des Katheters fest und ziehen Sie dann die drainova® Silikonkappe, steril vorsichtig ab. Entsorgen Sie die Kappe.



• **bei der PleurX™/PeritX™ Ventilkappe:**

Halten Sie das Sicherheitsventil des Katheters fest und drehen Sie dann die Ventilkappe gegen den Uhrzeigersinn und ziehen Sie diese vorsichtig ab. Entsorgen Sie die Kappe.

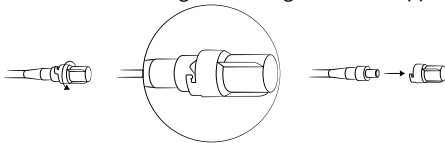

4. Stecken Sie das Sicherheitsventil in eine bereits vorgeformte Verpackung eines Alkoholtupfers und reinigen Sie das Sicherheitsventil durch leichte drehende Bewegungen. Belassen Sie das Sicherheitsventil in dieser Verpackung während der Schritte 5 + 6.

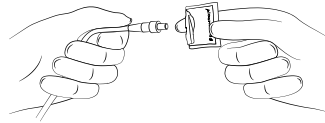

Achtung: Kein octenisept® oder jodhaltiges Desinfektionsmittel verwenden.

5. Öffnen Sie die Verpackung des Reservoirs und entnehmen Sie dieses.

Das Reservoir in der Verpackung ist steril. Es ist wichtig, dass der Einführstift am Anschlussschlauch steril bleibt. Legen Sie das Reservoir neben das Abdecktuch und halten Sie den Einführstift am Ansatz in einer Hand fest. Schließen Sie die Quetschklemme am Anschlussschlauch vollständig mit der anderen Hand.

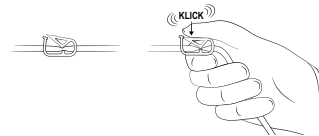

6. Halten Sie den Einführstift weiterhin am Ansatz fest und ziehen Sie die Schutzhülle vorsichtig vom Einführstift ab. Entsorgen Sie die Schutzhülle.



- 6.1 Entfernen Sie die Verpackung mit dem Alkoholtupfer vom Sicherheitsventil und schieben Sie den Einführstift in das Sicherheitsventil. Gehen Sie sicher, dass das Sicherheitsventil und der Einführstift für den Drainagevorgang fest miteinander

verbunden sind. Das Einrasten ist hör- und spürbar.

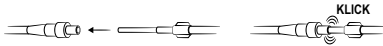

7. Halten Sie das Reservoir stets unterhalb der Katheter-Austrittsstelle, da die Drainage durch Schwerkraft erfolgt.
8. Öffnen Sie die Quetschklemme am Anschluss-schlauch, damit die Drainage beginnen kann.

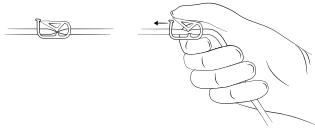

Hinweis: Der Flüssigkeitsstrom kann langsamer oder unterbrochen werden, wenn:

- der Erguss fast vollständig abgeleitet ist
- der Erguss eine hohe Viskosität aufweist
- das Sicherheitsventil durch ein Koagel* oder einen Eiweißfaden verstopft ist

Zusätzliche Informationen zum weiteren Vorgehen in solch einem Fall finden Sie in der Rubrik „Häufig gestellte Fragen“ ab Seite 20.

9. Beim Erreichen des vom Arzt empfohlenen Drainagevolumens beenden Sie die Drainage durch Schließen der Quetschklemme. Das abgelesene Drainagevolumen kann in den Tabellen „Drainage-Aufzeichnungen“ auf Seite 8 eingetragen werden.

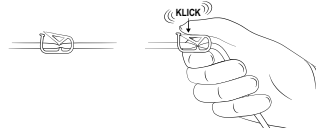

ABSCHLIESSENDE SCHRITTE

1. Öffnen Sie die Verpackung der drainova® Silikonkappe, steril und lassen Sie die Kappe auf das Abdecktuch fallen.

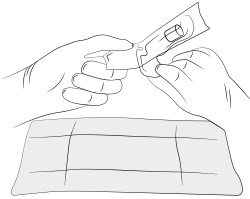

2. Nehmen Sie den Anschluss-schlauch in eine Hand und das Sicherheitsventil in die andere Hand. Ziehen Sie den Einführstift mit einer festen, gleichmäßigen Bewegung aus dem Sicherheitsventil heraus. Legen Sie den Anschluss-schlauch ab.



3. Reinigen Sie das Sicherheitsventil ca. 30 Sekunden mit einem Alkoholtupfer und entsorgen Sie den Tupfer im Anschluss.

Achtung: Kein octenisept® oder jodhaltiges Desinfektionsmittel verwenden.

4. Schieben Sie die neue sterile drainova® Silikonkappe, steril fest auf das Sicherheitsventil des Katheters. Die Kappe hält selbstständig ohne zusätzliche Verriegelung.

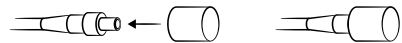

ANLEGEN EINES NEUEN VERBANDES

1. Reinigen Sie den Bereich um die Katheter-Austrittsstelle mit dem alkoholhaltigen Hautdesinfektionspray. Bitte achten Sie außerdem darauf, dass nach der Einwirkzeit die Katheter-Austrittsstelle und die Haut um den Katheter trocken sind. Erst dann den neuen Verband anbringen.

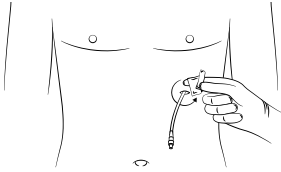

Desinfektion im Pleura*-Bereich

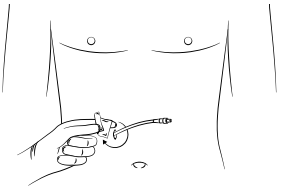

Desinfektion im Bereich des Aszites*

2. Legen Sie die Schaumstoff-Schlitzkomresse mit dem Schlitz nach oben um den Katheter herum.

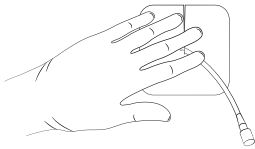

3. Rollen Sie den Katheter auf und legen Sie ihn auf die Schaumstoff-Schlitzkomresse.

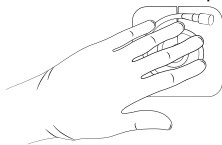

4. Decken Sie den Katheter mit den Mullkompressen ab.



5. Ziehen Sie beide Handschuhe aus.
6. Der selbstklebende Folienverband besteht aus drei Lagen
 - I. Unbedruckte Schutzfolie (zweiteilig)
 - II. Selbstklebender Folienverband (transparent)
 - III. Bedruckte Schutzfolie
7. Legen Sie die selbstklebende Oberfläche frei, indem Sie die bedruckte Schutzfolie abziehen.

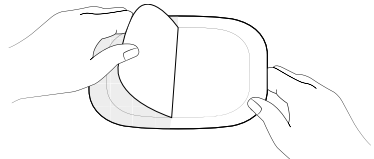

8. Zentrieren Sie den selbstklebenden Folienverband über den Mullkompressen und legen Sie diesen auf der umliegenden Haut an.

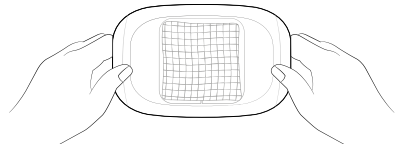

9. Lösen Sie das Mittelteil der unbedruckten Schutzfolie vom Folienverband ab..

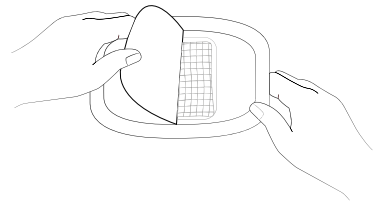

10. Entfernen Sie den Rahmen der unbedruckten Schutzfolie vorsichtig vom Wundver-

20 | Entleeren des Reservoirs

DE

band und streichen Sie den gesamten selbstklebenden Folienverband von der Mitte zu den Rändern glatt.

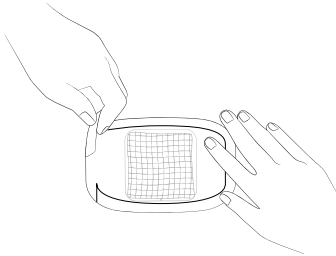

Hinweis: Entsorgen Sie das gebrauchte Verbandmaterial nach den örtlichen Bestimmungen.

ENTLEEREN DES RESERVOIRS

1. Schneiden Sie mit einer Schere eine Ecke des Reservoirs ab und entleeren Sie den Inhalt in eine Toilette.

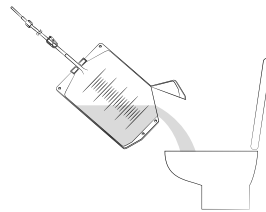
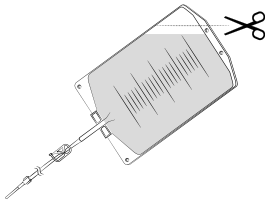

Hinweis: Gebrauchte Produkte und Erguss können möglicherweise biologische Risiken bergen. Beachten Sie daher bitte bei der Entsorgung von benutzten Produkten und Erguss die örtlichen Vorschriften.

2. Stecken Sie das Reservoir in eine Plastiktüte, verschließen Sie diese fest und entsorgen Sie die Tüte gemäß den örtlichen Bestimmungen.

HÄUFIG GESTELLTE FRAGEN

Wann können die Fäden gezogen werden?

Der Hautfaden kann nach 7 – 10 Tagen entfernt werden. Der Haltefaden sollte jedoch erst nach 30 Tagen gezogen werden.

Wie oft muss ich den Erguss drainieren?

Folgen Sie bezüglich der Drainagemenge der Verordnung des Arztes.

Der Erguss sollte alle ein bis zwei Tage bzw. nach Verordnung des Arztes mit einem Drainage-Set

drainiert werden. Fragen Sie Ihren Arzt, wenn Sie öfter oder weniger oft Erguss ablassen möchten. ewimed empfiehlt maximal 1000 ml Erguss aus der Brusthöhle zu drainieren. ewimed empfiehlt maximal 2000 ml Erguss aus der Bauchhöhle zu drainieren.

Was ist zu tun, wenn ich mich nach der Drainage noch kurzatmig fühle?

Falls Sie nach einer erfolgreichen Drainage von Erguss aus der Brust- oder Bauchhöhle immer noch Mühe beim Atmen haben sollten, verständigen Sie Ihren Arzt.

Was ist zu tun, wenn das Ergussvolumen immer geringer wird oder überhaupt kein Erguss mehr drainiert werden kann?

Falls sich die Drainagemengen kontinuierlich verringern und Sie keine Beschwerden oder Gewichtszunahme haben, ist es möglich, dass sich kein Erguss mehr gebildet hat. Konsultieren Sie hierzu ihren Arzt oder nehmen Sie Kontakt zur implantierenden Klinik auf, um eine Verstopfung des Katheters auszuschließen und das weitere Vorgehen zu besprechen (siehe Kontaktdaten auf Seite 12).

Wie stelle ich fest, ob ich eine Infektion* habe?

Informieren Sie sofort einen Arzt, falls Sie Schmerzen, Hautrötungen (Erythem*), fühlbare Wärme, Schwellungen (Ödeme*), Fieber oder Flüssigkeitsansammlungen haben, dies können Anzeichen einer Infektion* sein. Gehen Sie analog

Kann ich mit dem Katheter duschen oder baden?

Wenn der Katheter vollständig und korrekt mit dem Wundverband abgedeckt wurde, können Sie duschen. Falls die Mullkompressen beim Duschen dennoch nass werden sollten, entfernen Sie den Verband, reinigen und trocknen Sie den Bereich und bringen Sie einen neuen Verband an. Der Katheter darf in einer Badewanne oder Schwimmbecken nicht unter Wasser getaucht werden. Der direkte Kontakt des Sicherheitsventils mit Bade- oder Duschwasser ist zu vermeiden

Hinweis: Wir empfehlen vor der Drainage / Verbandwechsel zu duschen, damit der Verband zeitnah gewechselt werden kann, sollte dieser nass werden.

Was ist zu tun, wenn ich den Katheter versehentlich herausziehe?

Der Katheter soll durch die Polyestermanschette mit dem subcutanen* Hautgewebe verwachsen. Falls der Katheter versehentlich herausgezogen wird und die Manschette sichtbar ist, decken Sie die Katheter-Austrittsstelle mit einem sterilen Verband ab und nehmen Sie umgehend Kontakt zur implantierenden Klinik auf.

vor, wenn Farbveränderungen des Ergusses sichtbar werden.

Rötungen und leichte Schmerzen sind kurz nach der Implantation zu erwarten, aber diese sollten nicht andauern oder sich verschlimmern.

RÜCKSENDUNG BZW. GUTSCHRIFT

Nur originalverpackte (ungeöffnete, nicht beschriftete oder beschädigte) Kartons mit Drainage-Set werden zurückgenommen und gutgeschrieben.

GLOSSAR

DE

Aszites	Erguss bzw. Flüssigkeitsansammlung im Abdomen (Bauch)
DEHP	Weichmacher im Kunststoff
Eiweißverlust	Reduktion der Proteinmenge im Blut (Proteindepletion)
Elektrolytungleichgewicht	Störung des Gleichgewichts der Ionen (z. B. Natrium, Kalium, Kalzium) im Blut oder in den Körperzellen
Erythem	Hautrötung
Heimlichventil	Rücklaufsicherung zur erhöhten Patientensicherheit
Hepatorenales Syndrom	Abnahme der Nierenfunktion
Hypotonie	Niedriger Blutdruck
Infektion	Reaktion der körpereigenen Abwehr auf Krankheitserreger wie z. B. Bakterien, Viren etc.
Kreislaufkollaps	Vorübergehender Bewusstseinsverlust
Ödem	Schwellung aufgrund von übermäßiger Flüssigkeitsansammlung
Peritonealhöhle	Teil der Bauchhöhle
Peritonitis	Entzündung des Peritoneums (Bauchfells)
Phthalat	Weichmacher (z. B. DEHP)
Pleuraerguss	Erguss bzw. Flüssigkeitsansammlung in der Pleurahöhle
Pneumothorax	Luft im Raum zwischen der Lunge und der Brustwand
Reexpansions-Lungenödem	Flüssigkeitseinlagerung im funktionalen Lungengewebe bedingt durch die plötzliche Ausdehnung der zuvor komprimierten Lunge; akute Atemnot
Septen	Gewebsbrücken/Verkammerung zwischen voneinander abgetrennten Räumen in einer Körperhöhle (z. B. Abdomen)
Subcutanes Gewebe	Gewebe unter der Haut

CONTENT

2	Explanation of symbols	26	Preparation
8	Drainage Log Chart	27	Drainage procedure
9	Product description	28	Final steps
24	The drainova® Catheter, drainova® ArgentiC Catheter, PleurX™ or PeritX™ Catheter	29	Applying a new dressing
24	The ewimed Drainage Kit	30	Emptying the reservoir
25	Warnings	30	Frequently Asked Questions
	general	31	Returns / Refunds
	in combination with the catheter	32	Glossary

EN

You should have already been instructed in the correct use of the components in this set either by ewimed personnel training staff, district nursing staff or a doctor. Please contact your doctor or district nurse if you are experiencing difficulties or have questions relating to effusion drainage.

Please carefully read the instructions before using the ewimed Drainage Kit.

All explanations of terms (*) can be found in the glossary on page 32.

YOU HAVE QUESTIONS OR NEED HELP?

Contact us:

DE: +49 7471 73972-0
info@ewimed.com

SE: +46 8 25 11 69
info.se@ewimed.com

BE: +49 7471 73972-0
info@ewimed.com

EN: +49 7471 73972-0
info@ewimed.com

DA: +45 31 43 50 60
info.dk@ewimed.com

NL: +49 7471 73972-0
info@ewimed.com

CH: +41 31 958 66 66
info.ch@ewimed.com

NO: +46 8 25 11 69
info.no@ewimed.com

LU: +49 7471 73972-0
info@ewimed.com

AT: +43 2231 22500
info@ewimed.com

HU: +36 1 998 8295
info@ewimed.hu

For further detailed information please visit our website www.ewimed.com



24 | The drainova® Catheter, drainova® ArgentiC Catheter, PleurX™ or PeritX™ Catheter

THE DRAINOVA® CATHETER, DRAINOVA® ARGENTIC CATHETER, PLEURX™ OR PERITX™ CATHETER

EN

The drainova® Catheter, drainova® ArgentiC Catheter, PleurX™ or PeritX™ Catheter serve to drain fluid from the chest cavity (pleural effusion*) or the peritoneal cavity (ascites*). Your doctor has implanted this catheter so that you can independently drain the pleural effusion* or the ascites* at home according to your needs - rendering repeated visits to hospital for puncturing unnecessary. The implanted part of the catheter is perforated with drainage holes, which allow the effusion to drain out. During implantation, the polyester cuff is placed in a subcutaneous tunnel to prevent infections*. The safety valve on the visible part of

the catheter is generally closed, preventing both leakage of effusion and air from entering.

A Valve Cap or a drainova® silicone Cap, sterile is attached to the safety valve to protect it from contamination or damage when not draining. To drain effusion fluids use the drainova® Drainage Set or the ewimed Drainage Set. The key-lock-principle ensures the optimal connection of the drainage sets with the safety valve.

The drainova® Catheter, drainova® ArgentiC Catheter, PleurX™ Catheter or PeritX™ Catheter will hereinafter be referred to as ‚catheter‘.

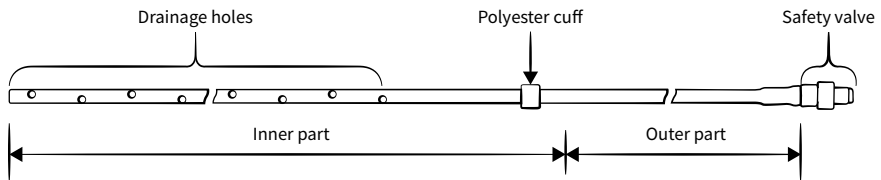

Figure: Illustration of a drainova® catheter

THE EWIMED DRAINAGE KIT

The ewimed drainage Kit contains sterile materials that you will need for the safe and easy drainage of effusion with your catheter.

The gravity reservoir contained in the ewimed drainage Kit will hereinafter be referred to as the ‚reservoir‘.

All products are CE labelled and have been sterilized with ethylene oxide gas (see individual packaging).

For the drainage procedure, we additionally recommend:

- Alcohol-based skin disinfectant spray
- Hand disinfectant
- Non-sterile disposable gloves

WARNINGS

general

Do not use this product if:

- The sterile packaging is damaged
- The product is damaged
- The use-by date has elapsed

The ewimed drainage Kit is only suitable for use for the intended purpose.

The consumables are intended for single use only!

The ewimed drainage Kit is delivered in a sterile condition, which is ensured by appropriate quality controls. The drainage Kit must not be re-sterilised.

The product is for single-use only. Re-use can lead to cross-contamination.

ewimed GmbH accepts no liability for products that have been re-used, re-sterilised or removed from damaged packaging.

Drainage from the chest cavity

Follow your doctor's instruction regarding the drainage amount.

ewimed recommends draining no more than 1000 ml of effusion per day. Drainage of larger amounts of effusion should only be carried out on your doctor's instruction. You may feel an unpleasant pulling sensation during drainage. Should this become too intense, close the pinch clamp on the connection tube to pause the flow.

Possible complications due to recurrent drainage of pleural effusion* include pneumothorax*, re-expansion pulmonary edema*, hypotension*, circulatory collapse*, septa* in the chest cavity or infection*.

Peritoneal drainage

Follow your doctor's instruction regarding the drainage amount.

ewimed recommends draining no more than 2000 ml of effusion per day. Drainage of larger amounts of effusion should only be carried out on your doctor's instruction. You may feel an unpleasant pulling sensation during drainage. Should this become too intense, close the pinch clamp on the connection tube to pause the flow.

Possible complications due to recurrent drainage of ascites* include hypotension*, circulatory collapse*, electrolyte imbalance*, protein loss*, hepatorenal syndrome*, leakage of ascites* through the incisions*, peritonitis*, septa* in the peritoneal cavity* and infection*.

Position of the reservoir during drainage

As the effusion is drained by gravity, make sure that the reservoir is always situated below the catheter exit site during drainage.

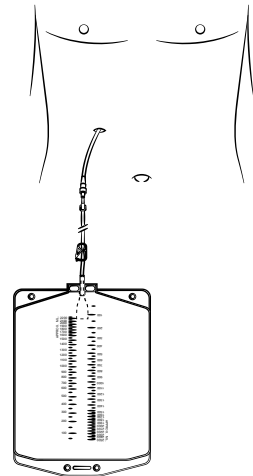

Cleaning / Disinfection

If effusion is leaking out and comes in contact with skin, clean the skin with soap and water. For surfaces, use suitable cleaning products or surface disinfectant. Do not use octenisept® or disinfectants containing iodine for cleaning / disinfecting the catheter or safety valve.

The alcohol swabs are highly flammable.

Keep the swabs away from naked flames.

EN

WARNINGS

in combination with the catheter

Never cut through the catheter or cut the safety valve off.

Avoid contact of the catheter with sharp objects.

If the functionality of the safety valve cannot be guaranteed or if the safety valve has been cut off by mistake (i. e. is no longer attached), proceed as follows:

- firmly pinch the catheter closed with your fingers.
- using your other hand, hold the emergency slide clamp open so that the catheter can be fed through the open end of the clamp.
- push the catheter completely through the narrow end of the clamp.
- Immediately inform your doctor.

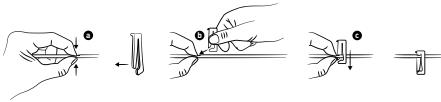

Use only original accessories.

Only original accessories may be connected to the catheter. Do not insert anything other than the specially-designed access tip into the safety valve, otherwise the safety valve may become damaged. Improper handling can cause air to enter the body or fluid to permanently leak out.

Keep the safety valve on the catheter clean and

the access tip on the connection tube sterile.

Ensure that they do not come into contact with non-sterile objects to avoid contamination. The safety valve must be disinfected before each drainage.

When draining, ensure that the access tip and the safety valve are securely connected. Make sure that the connection tube is not tugged on or pulled.

Connect the access tip to the safety valve in a sterile manner and make sure that they are firmly connected. Accidental disconnection may result in contamination. If this happens, disinfect the safety valve using a new alcohol wipe and discard the disconnected drainage material. A new sterile drainage Kit must be used to continue drainage. Please observe the local, regional and national waste disposal regulations.

Please note: If required (for additional protection against accidental disconnection) the connection can be secured with the separately available drainova® clickFix (catalogue number P1100 / P1100S).

The drainova® clickFix can be additionally prescribed. It is not contained in the drainage Kit.

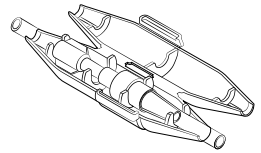

PREPARATION

The effusion should be drained with an ewimed drainage Kit according to your doctor's instructions. If you have not received a medical recommendation for the drainage interval or

drainage volume, you will receive a recommendation during training.

- Prepare a clean, clear work space on a table or other work surface.

Please note: When disposing of used material, please observe the local, state and national regulations. If necessary, place a waste container ready.

Important: Inform your doctor should you notice swelling, signs of inflammation or an accumulation of fluid at the catheter exit site or incision site.

2. Disinfect your hands. We also recommend washing your hands thoroughly beforehand.
3. Put on the non-sterile disposable gloves.
4. Remove the dressing covering the catheter. Carefully lift off one corner of the dressing and slowly pull away from the skin. Make sure not to accidentally pull on the catheter.
5. Take off the gloves and disinfect your hands again.
6. Open the sterile packaging of the ewimed drainage Kit.
7. Open the sterile packaging of the dressing set by pulling the two sides of the bag apart at the top.



DRAINAGE PROCEDURE

1. Place the dressing set on the work surface with the flap facing upwards. Carefully unfold the surgical drape. Leave the items contained on the drape.

The items in the dressing set are sterile and must not come into contact with non-sterile objects.

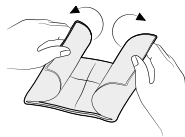

2. Holding the gloves at the opening, put them on as shown. Both gloves are suitable for both hands. Make sure that no non-sterile objects, such as skin or clothing, are touched with the gloves.

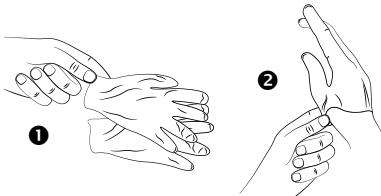

- 2.1 Tear open the alcohol swab sachets on one side. Do not remove the alcohol wipes from the sachets. Open each sachet in preparation to place them onto the safety

valve later on and place the sachets back on the edge of the surgical drape.

3. Remove the drainova® silicone cap, sterile or the PleurX™ / PeritX™ Valve Cap:

• **When using the drainova® silicone cap, sterile:**

Firmly hold the safety valve of the catheter and carefully remove the drainova® Silicone Cap, sterile. Dispose of the cap.



• **When using the PleurX™ / PeritX™ Valve Cap:**

Firmly hold the safety valve of the catheter, turn the Valve Cap anticlockwise and carefully remove. Dispose of the cap.

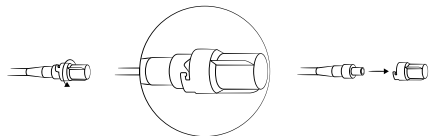

4. Insert the safety valve into one of the already opened alcohol swab sachets. Gently rotate to clean the safety valve. Leave the safety valve in the sachet while carrying out steps 5 + 6.

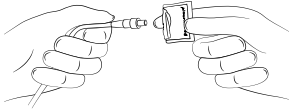

Important: Do not use octenisept® or disinfectants containing iodine.

EN

- Open the packaging and take the reservoir out. The reservoir in the packaging is sterile. It is important that the access tip on the connection tube remains sterile. Place the reservoir next to the surgical drape and hold the access tip at the base in one hand. Completely close the pinch clamp on the connection tube with your other hand.

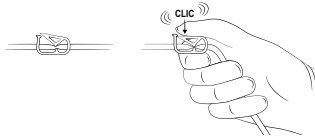

- Whilst continuing to hold the access tip at the base, carefully pull the protective cover off the access tip and discard.



- Remove the alcohol wipe sachet from the safety valve and insert the access tip into the safety valve. Make sure that the safety valve and the access tip are firmly connected. You can hear and feel it click into place.

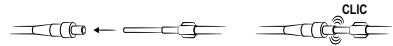

- The reservoir should always be positioned below the catheter exit site, as drainage is aided by gravity.
- Open the pinch clamp on the connection tube so that drainage can begin.

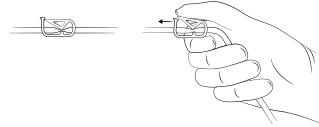

Please note: Flow can be slowed or interrupted if:

- The effusion is almost completely drained
- The effusion has a high viscosity
- The safety valve is blocked by a cogel* or protein thread

Additional information on how to proceed in such a case can be found in the 'Frequently Asked Questions' section starting on page 30.

- When the drainage volume recommended by the doctor has been reached, stop drainage by closing the pinch clamp. Make note of the drainage volume in the 'Drainage Log Chart' on page 8.

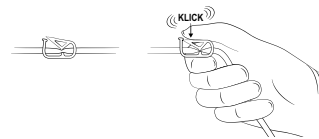

FINAL STEPS

- Open the drainova® Silicone Cap, sterile, packaging and let the cap drop on the surgical drape.
- Take the connection tube in one hand and the safety valve in the other hand. Pull the access tip out of the safety valve in one firm, smooth motion. Set down the connection tube.

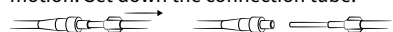

- Clean the safety valve with an alcohol swab for about 30 seconds and then dispose of the swab.

Important: Do not use octenisept® or disinfectants containing iodine.

- Attach the new sterile drainova® silicone cap, steril firmly onto the safety valve of the catheter. The cap will remain in place without the need for additional fixation.



APPLYING A NEW DRESSING

- Clean the area around the catheter exit site with the alcohol-based skin disinfection spray. Please also ensure that afterwards the catheter exit site and the skin around the catheter are dry. Only then apply the new dressing.

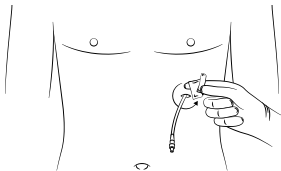

Disinfecting the pleural* catheter exit site

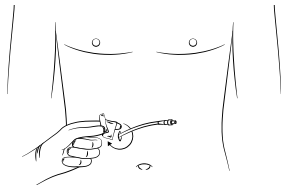

Disinfecting the ascites* catheter exit site

- Place the foam pad around the catheter with the slit facing upwards.



- Loop the catheter and position it on the foam pad.



- Cover the catheter with the gauze pads.

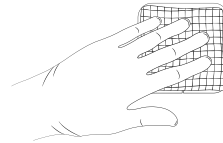

- Take off both gloves.
- The self-adhesive film dressing is comprised of three layers.
 - Non-printed protective film (two pieces)
 - Self-adhesive film dressing (transparent)
 - Printed protective film.
- Expose the self-adhesive surface by peeling off the printed film.

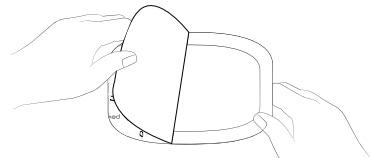

- Centre the self-adhesive film dressing over the gauze pads and attach to the surrounding skin.

30 | Emptying the reservoir

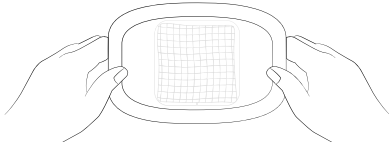

EN

9. Detach the middle part of the non-printed protective film from the film dressing.

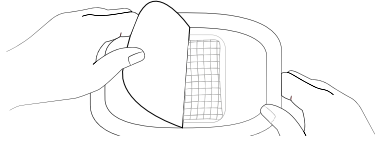

10. Carefully peel the edge of the non-printed protective film away from the film dressing

and smooth out the entire self-adhesive film dressing starting from the centre to the edges.

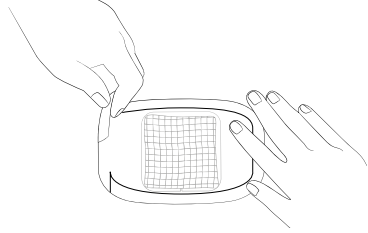

Please note: Dispose of the used dressing according to the local regulations.

EMPTYING THE RESERVOIR

1. Cut off a corner of the reservoir using scissors and empty the contents into the toilet.

Please note: Used products and effusion fluid may pose biological risks. Therefore, please observe local and national regulations when disposing of used products and effusion.

2. Place the reservoir in a plastic bag, seal it firmly and dispose of the bag in accordance with local regulations.

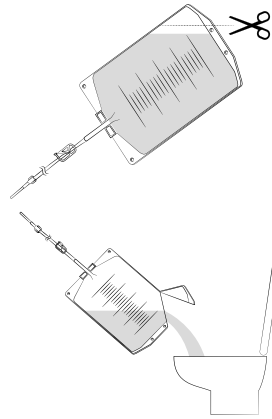

FREQUENTLY ASKED QUESTIONS

When can the sutures (stiches) be removed?

The incision sutures can typically be removed after 7-10 days. The suture holding the catheter in place however, should not be removed before 30 days have elapsed.

How frequently should I drain?

Follow your doctor's instructions regarding the drainage quantity.

The effusion fluid should be drained using a drainage Kit every one or two days or as instructed by the doctor. Consult your doctor if you want to drain more or less frequently.

ewimed recommends draining a maximum of 1000 ml of effusion from the chest cavity.
ewimed recommends draining a maximum of 2000 ml of effusion from the abdominal cavity.

What should I do if I still feel short of breath after draining?

If you still have difficulty breathing after successfully draining effusion fluid from the chest or abdominal cavity, inform your doctor.

What should be done if the effusion volume decreases or no effusion can be drained at all?

If the drainage amounts continuously decrease and you have no medical complaints or weight gain, it is possible that no effusion has accumulated. Consult your GP or contact the clinic to rule out the possibility of a blocked catheter and to discuss the further procedure.

Can I shower or take a bath with the catheter?

If the catheter is completely and correctly covered with the self-adhesive dressing, you can shower. If however, the gauze pads get wet when showering, remove the dressing, clean and dry the area and apply a new dressing. The catheter should not be immersed under water in a bathtub

or swimming pool. Avoid direct contact of the safety valve with bath or shower water.

Please note: We recommend showering before drainage / changing the dressing, so that the dressing can be promptly changed if it gets wet.

What should I do if I accidentally pull out the catheter?

The catheter should be adhered to the subcutaneous* skin tissue by the polyester cuff. If the catheter is accidentally pulled out and the cuff is visible, cover the catheter exit site with a sterile dressing and immediately contact the clinic where the implantation took place.

How can I tell if I have an infection*?

Immediately inform a doctor if you experience pain, skin redness (erythema*), palpable heat, swelling (edema*), fever or fluid retention as these could be signs of infection*.

Proceed in the same way should you notice a change in colour of the drained effusion. Redness and slight pain are to be expected shortly after implantation, but these should not persist or get worse.

RETURNS / REFUNDS

Only originally packed (unopened, unmarked or damaged) cartons containing Drainage Kits will be accepted for return and refund.

GLOSSARY

Ascites	Effusion or accumulation of fluid in the abdomen (stomach)
DEHP	Plasticizers in plastics
Protein loss	Reduction of the amount of protein in the blood (protein depletion)
Electrolyte imbalance	Disturbance of the balance of ions (e.g. sodium, potassium, calcium) in the blood or cells in the body
Erythema	Skin redness
Heimlich valve	Protection against backflow for increased patient safety
Hepatorenal syndrome	Decrease in renal function
Hypotension	Low blood pressure
Infection	Reaction of the body's own defence system to pathogens such as bacteria, viruses etc.
Circulatory collapse	Temporary loss of consciousness
Edema	Swelling due to excessive fluid accumulation
Peritoneal cavity	Abdominal cavity
Peritonitis	Inflammation of the peritoneum (abdominal cavity)
Phthalate	Plasticizer (e.g. DEHP)
Pleural effusion	Effusion or fluid accumulation in the pleural cavity
Pneumothorax	Air in the space between the lungs and the chest wall
Reexpansion pulmonary edema	Accumulation of fluid in functional lung tissue due to the sudden expansion of the previously compressed lung; acute shortness of breath
Septa	Tissue bridges / chambering between separated spaces in a body cavity (e.g. abdomen)
Subcutaneous tissue	Tissue under the skin

CONTENU

2	Explication des symboles	37	Préparation
8	Tabelle de drainage	38	Réalisation
9	Présentation du produit	39	Étapes finales
34	drainova® cathéter, drainova® ArgentiC cathéter, PleurX™ ou PeritX™ cathéter	40	Réfection du pansement
34	Le kit de drainage ewimed	41	Vider la poche de recueil
35	Avertissements	41	Questions fréquentes
	général	42	Retour ou crédit
	en rapport avec le cathéter	43	Glossaire

FR

Vous devez, vous devez être formé par notre spécialiste, le personnel de soins ou un médecin pour une utilisation correcte des composants de ce kit. Consultez votre médecin ou votre infirmier(e) si vous avez des difficultés ou des questions concernant le drainage du liquide.

Lisez attentivement l'intégralité de ce manuel avant d'utiliser le kit de drainage ewimed pour drainer votre épanchement.

Toutes les explications des termes utilisés (*) se trouvent dans le glossaire de la page 44.

SI VOUS AVEZ DES QUESTIONS OU BESOIN D'AIDE

merci de nous contacter au :

DE: +49 7471 73972-0
info@ewimed.com

SE: +46 8 25 11 69
info.se@ewimed.com

BE: +49 7471 73972-0
info@ewimed.com

EN: +49 7471 73972-0
info@ewimed.com

DA: +45 31 43 50 60
info.dk@ewimed.com

NL: +49 7471 73972-0
info@ewimed.com

CH: +41 31 958 66 66
info.ch@ewimed.com

NO: +46 8 25 11 69
info.no@ewimed.com

LU: +49 7471 73972-0
info@ewimed.com

AT: +43 2231 22500
info@ewimed.com

HU: +36 1 998 8295
info@ewimed.hu

Des informations plus détaillées sont également disponibles sur notre page d'accueil : www.ewimed.ch



DRAINOVA® CATHÉTER, DRAINOVA® ARGENTIC CATHÉTER, PLEURX™ OU PERITX™ CATHÉTER

Le cathéter drainova®, le cathéter drainova® ArgentiC, le cathéter PleurX™ ou le cathéter PeritX™ servent à drainer les épanchements de la cavité thoracique (épanchement pleural*) ou de la cavité abdominale (ascite*).

Votre médecin vous a implanté un cathéter afin que vous puissiez drainer votre épanchement pleural* ou votre ascite* à domicile vous évitant par la même occasion le besoin de ponctions répétées à l'hôpital ou en clinique.

La partie du cathéter introduit dans votre cavité thoracique ou votre abdomen comporte des orifices de drainage qui permettent à l'épanchement d'être drainé vers l'extérieur (drainé). Le manchon en polyester est positionné, lors de l'implantation, sous la peau pour vous protéger des risques d'infection*. La valve de sécurité sur la partie visible du cathéter est hermétiquement

fermée et empêche les fuites de liquide et/ou la pénétration d'air.

Si aucun drainage n'est effectué, un capuchon de valve ou un capuchon en silicone drainova®, stéril est fixé sur la valve de sécurité du cathéter de sorte que la valve de sécurité du cathéter soit protégée des contaminations ou des dommages. Utilisez le kit de drainage drainova® ou le kit de drainage ewimed pour drainer l'épanchement. Le matériel du kit de drainage est adapté de façon optimale à la valve de sécurité grâce au principe «clef-serrure».

Dans la suite de ce document, le cathéter drainova®, le cathéter drainova® ArgentiC, le cathéter PleurX™ ou le cathéter PeritX™ sont appelés «cathéter».

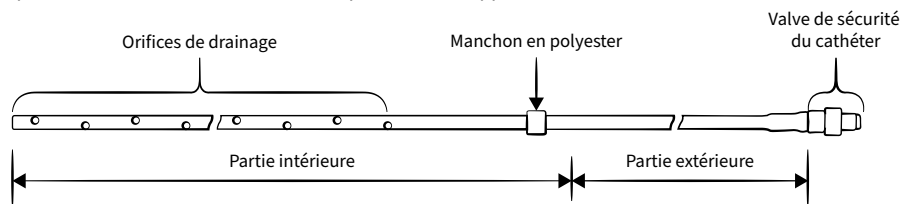

Illustration : Représentation schématique du cathéter drainova®

LE KIT DE DRAINAGE EWIMED

La poche de drainage ewimed contient le matériel stérile nécessaire pour un drainage sûr et simple de votre épanchement par votre cathéter.

La poche du kit de drainage ewimed est défini sous le terme «poche de recueil» dans ce document.

Tous les produits sont marqués CE et stérilisés à l'oxyde d'éthylène (voir emballage individuel).

De plus, nous recommandons pour effectuer le drainage d'avoir :

- désinfectant en spray pour les plaies
- solution alcoolique pour la désinfection des mains
- gants non stériles à usage unique

AVERTISSEMENTS

général

Ne pas utiliser le produit si:

- l'emballage stérile est endommagé
- le produit est endommagé
- la date de péremption est dépassée

Le kit de drainage ewimed est uniquement destiné à être utilisé pour l'usage prévu.

Tout le matériel est destiné à un usage unique !

La livraison du kit de drainage ewimed est effectuée de façon à le conserver dans un état stérile, ce qui est garanti par des contrôles de qualité appropriés. Les kits de drainage ne doivent pas être restérilisés. Le produit est destiné à un usage unique.

La réutilisation peut contribuer à une contamination croisée.

La société ewimed GmbH n'assume aucune responsabilité pour les produits réutilisés, restérilisés ou pris dans des emballages endommagés.

Drainage de la cavité thoracique

Suivez la prescription médicale quant à la quantité de liquide à drainer.

ewimed recommande de ne pas drainer plus de 1000 ml d'épanchement par jour. Si la quantité drainée doit être plus importante, le drainage ne peut être effectué que sur ordre du médecin traitant. Une certaine gêne peut apparaître lors du drainage. Si la gêne devient trop importante durant le drainage interrompez momentanément le flux à l'aide du clamp de la ligne de drainage de la poche de recueil.

Les complications possibles lors du drainage d'un épanchement pleural peuvent être entre autres un pneumothorax*, un oedème pulmonaire de réexpansion*, une hypotension*, un collapsus

circulatoire*, une formation de septa dans la cavité thoracique ou une infection*.

Drainage de la cavité abdominale

Suivez la prescription médicale quant à la quantité de liquide à drainer.

ewimed recommande de ne pas drainer plus de 2000 ml d'épanchement par jour. Si la quantité drainée doit être plus importante, le drainage ne peut être effectué que sur ordre du médecin traitant. Une certaine gêne peut apparaître lors du drainage. Si la gêne devient trop importante durant le drainage interrompez momentanément le flux à l'aide du clamp de la ligne de drainage de la poche de recueil.

Les complications possibles lors du drainage d'une ascite peuvent être entre autres une hypotension*, un collapsus circulatoire*, un déséquilibre électrolytique*, une perte de protéines*, un syndrome hépatorénal*, une fuite d'ascite* au niveau des incisions*, une formation de septa* dans la cavité péritonéale* et une infection*.

Position de la poche de recueil durant le drainage

Comme l'épanchement est drainé par gravité, assurez-vous que la poche de recueil est située en dessous du point de sortie du cathéter pendant le drainage.

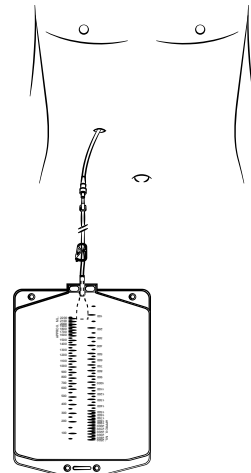

Nettoyage / désinfection

Si l'épanchement fuit, nettoyez la peau avec de l'eau et du savon en cas de contact avec la peau. Pour les surfaces, utilisez un agent de nettoyage ou un désinfectant de surface approprié. N'utilisez pas d'octenisept® ou de désinfectants contenant de l'iode pour le nettoyage/la désinfection du cathéter ou de la valve de sécurité du cathéter.

Les tampons d'alcool sont facilement inflammables

Ne pas exposer les tampons à une flamme.

FR

AVERTISSEMENTS

en rapport avec le cathéter

Ne jamais couper le cathéter ou la valve de sécurité.

Évitez le contact d'objets pointus avec le cathéter.

Si le fonctionnement de la valve de sécurité ne peut plus être garanti ou si la valve de sécurité a été coupée accidentellement, procédez comme suit:

- pincez le cathéter en le serrant entre les doigts.
- de l'autre main faites glisser le clamp d'urgence sur le cathéter et poussez complètement le cathéter dans la partie étroite du clamp.
- le cathéter sera ainsi complètement fermé.
- informez votre médecin immédiatement.

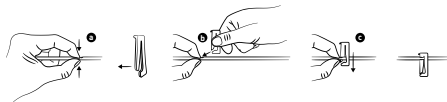

Utilisez uniquement des accessoires d'origine.

Seuls des accessoires d'origine appropriés peuvent être connectés au cathéter. Rien ne doit être branché sur la valve de sécurité autre que l'embout d'insertion spécialement conçu à cet effet car la valve de sécurité pourrait être endommagée. Une mauvaise manipulation peut

provoquer une pénétration d'air dans le corps ou une fuite permanente de liquide.

Gardez la valve de sécurité du cathéter propre et l'embout d'insertion de la ligne de raccordement stérile.

Assurez-vous qu'ils n'entrent pas en contact avec des objets non stériles afin d'éviter toute contamination. La valve de sécurité du cathéter doit être désinfectée avant chaque drainage.

Assurez-vous que la valve de sécurité du cathéter et l'embout d'insertion spécifique soient bien connectés avant le drainage.

Assurez-vous que la ligne de raccordement de la poche de recueil ne subisse pas de traction.

Lorsque vous connectez l'embout d'insertion spécifique à la valve de sécurité du cathéter, assurez-vous que la manipulation soit stérile et que le connecteur est fermement connecté. Une déconnexion accidentelle peut causer une contamination. Dans ce cas, désinfectez la valve de sécurité du cathéter avec un tampon alcoolisé et jetez le matériel de drainage déconnecté. Pour continuer le drainage, un nouveau kit de drainage stérile doit être utilisé.

Veuillez respecter les réglementations locales, régionales et fédérales en matière d'élimination des déchets.

Remarque : si nécessaire, la connexion peut être sécurisée avec un drainova® clickFix disponible séparément (art. n° P1100 / P1100S) pour une protection supplémentaire contre une déconnexion accidentelle.

Le drainova® clickFix peut être prescrit en complément et ne fait pas partie du kit de drainage.

FR

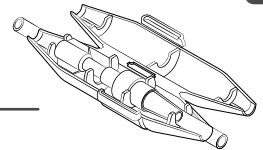

PRÉPARATION

L'épanchement doit être drainé conformément à la prescription de votre médecin avec un kit de drainage ewimed. Si vous n'avez pas reçu de prescription médicale pour l'intervalle ou le volume de drainage, vous recevrez ces informations lors de la formation.

1. Préparez une zone de travail dégagée et propre sur une table ou sur une autre surface de travail.

Remarque : respectez les réglementations locales, régionales et fédérales lors de l'élimination des matériaux usagés. Il peut s'avérer nécessaire de fournir un conteneur à déchets spécifiques.

2. Désinfectez vos mains. Nos recommandons également de se laver soigneusement les mains au préalable.
3. Enfillez les gants à usage unique non stériles.

4. Retirez le pansement sur le cathéter. Décollez soigneusement le coin du pansement et retirez-le lentement de la peau. Assurez-vous de ne pas tirer accidentellement sur le cathéter.

Remarque : si vous remarquez un gonflement, une inflammation ou une accumulation de liquide à la sortie du cathéter ou au niveau des points de suture, informez-en votre médecin après le drainage.

5. Retirez les gants et désinfectez-vous à nouveau les mains
6. Ouvrez l'emballage stérile du kit de drainage ewimed.
7. Ouvrez l'emballage stérile du kit de pansement en écartant les deux côtés du sac par le haut.

RÉALISATION

- Placez le kit de pansement avec la languette vers le haut sur la surface de travail. Dépliez délicatement le Champ opératoire. Laissez dessus les articles qu'il contient. Les articles du kit de pansement sont stériles et ne doivent pas entrer en contact avec des objets non stériles.

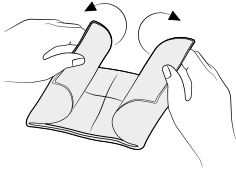

- Saisissez les gants par le revers et enfilez-les comme indiqué. Les gants conviennent aux deux mains. Veillez à ne pas toucher des objets non stériles, tels que la peau ou les vêtements, avec les gants.
 - Ouvrez les sachets contenant les tampons alcoolisés en suivant les pointillés. Ne sortez pas les tampons alcoolisés du sachet. Ouvrez chaque emballage de manière à pouvoir y insérer la valve de sécurité du cathéter. Déposez les sachets ouverts sur le bord du champ stérile.
- Retirez le capuchon en silicone stérile drainova® ou le capuchon de valve PleurX™ / PeritX™:

- **lors de l'utilisation d'un capuchon en silicone stérile drainova®:**

Tenez la valve de sécurité du cathéter, puis retirez avec précaution le capuchon en silicone drainova®. Jetez le capuchon.



- **lors de l'utilisation d'un capuchon de valve PleurX™ / PeritX™:**

Tenez la valve de sécurité du cathéter, puis tournez le capuchon de valve dans le sens inverse des aiguilles d'une montre et retirez-le avec précaution. Jetez le capuchon.

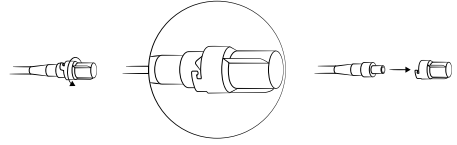

- Insérez la valve de sécurité du cathéter dans le sachet, déjà préformé, du tampon alcoolisé et nettoyez la valve de sécurité du cathéter en faisant de légers mouvements de rotation. Laissez la valve de sécurité du cathéter dans le sachet du tampon alcoolisé durant les étapes 5 et 6.

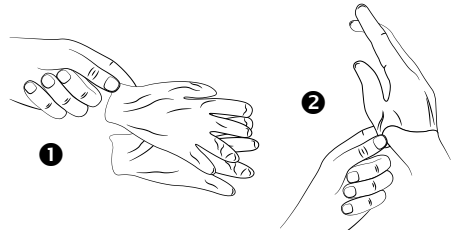
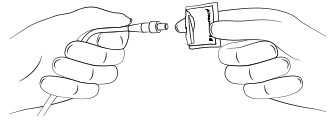

Attention : ne pas utiliser octenisept® ou des désinfectants contenant de l'iode.

- Ouvrez l'emballage contenant la poche de recueil et retirez-la. La poche de recueil est stérile dans l'emballage. Il est important que l'embout d'insertion spécifique de la ligne de drainage de la poche de recueil reste stérile. Placez la poche de recueil à côté du champ stérile tout en gardant l'embout d'insertion spécifique dans une main. Fermez le clamp de la ligne de drainage de la poche de recueil avec l'autre main.

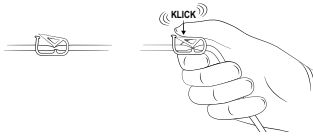

6. Tenez l'embout d'insertion spécifique de la ligne de drainage et retirez précautionneusement la cape de protection plastique. Jetez la cape de protection.



- 6.1 Retirez le sachet avec le tampon alcoolisé de la valve de sécurité du cathéter et insérez l'embout d'insertion spécifique dans la valve de sécurité. Assurez-vous que la valve de sécurité et l'embout d'insertion soient bien connectés pour la réalisation du drainage. Un dé clic est audible et perceptible.

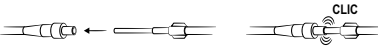

7. Positionnez la poche de recueil plus bas que le point de sortie du cathéter. Le drainage s'effectue par gravité.
8. Ouvrez le clamp de sécurité de la ligne de drainage de la poche de recueil pour que le liquide commence à couler.

Remarque : le débit de liquide peut ralentir ou être interrompu si:

- l'épanchement est presque complètement drainé
- l'épanchement a une viscosité élevée
- la valve de sécurité du cathéter est obstruée par un caillot ou un fil de protéines.

Vous trouverez des informations supplémentaires sur la manière de procéder dans un tel cas dans la section «Questions fréquentes» à partir de la page 41.

9. Lorsque le volume de drainage recommandé par le médecin est atteint, arrêtez le drainage en fermant le clamp. Le volume de liquide drainé peut être noté dans la table «Table de drainage» à la page 8.

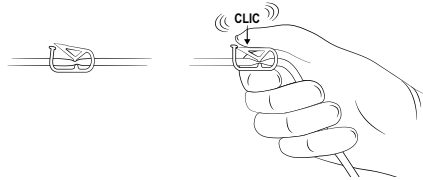

FR

ÉTAPES FINALES

1. Ouvrez le paquet du capuchon en silicone stérile drainova® et déposez-le sur le champ stérile.

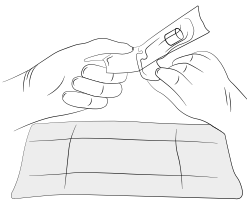

2. Prenez la valve de sécurité du cathéter d'une main et de l'autre la ligne de drainage de la

poche de recueil. Retirez l'embout d'insertion spécifique de la valve de sécurité du cathéter d'un mouvement ferme et régulier. Déconnectez le dispositif.

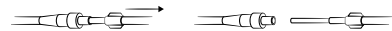

3. Nettoyez la valve de sécurité du cathéter avec un tampon alcoolisé durant env. 30sec. Jetez ensuite le tampon à la poubelle.

Attention : ne pas utiliser octenisept® ou des désinfectants contenant de l'iode.

40 | Réfection du pansement

4. Poussez fermement le nouveau capuchon en silicone stérile drainova® sur la valve de

sécurité du cathéter. Le capuchon en silicone tient sans système de verrouillage spécifique.



RÉFECTION DU PANSEMENT

1. Nettoyez la zone autour du point de sortie du cathéter avec le spray désinfectant alcoolique pour la peau. Respectez un temps d'action de 30 secondes. Veillez également à ce que le site de sortie du cathéter et la peau autour du cathéter soient secs après le temps d'action du désinfectant. Ce n'est qu'ensuite que vous appliquerez le nouveau pansement.

FR

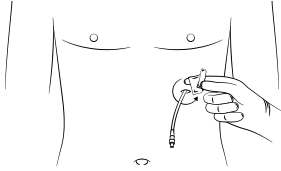

Désinfection autour du point de sortie du cathéter pleural*

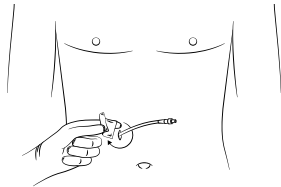

Désinfection autour du point de sortie du cathéter péritonéal*

2. Posez la compresse mousse en Y à la base du cathéter, la fente vers le haut.

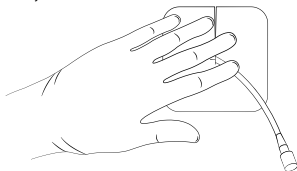

3. Roulez le cathéter et placez-le sur la compresse en mousse.

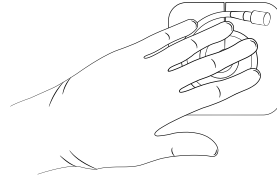

4. Couvrez le cathéter avec des compresses de gaze.

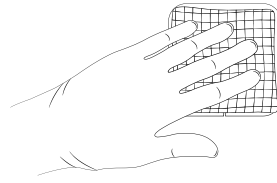

5. Retirez les gants stériles
6. Le pansement auto-adhésif est constitué de trois couches
 - I. Film de protection
 - II. Pansement auto-adhésif (transparent)
 - III. Film protecteur imprimé

7. Découvrez la surface auto-adhésive en retirant le film protecteur imprimé.

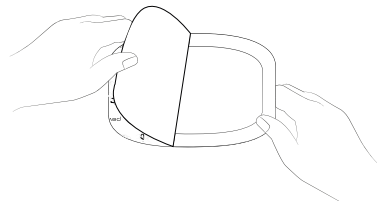

- Centrez le pansement auto-adhésif sur les compresses de gaze et appliquez-le sur la peau.

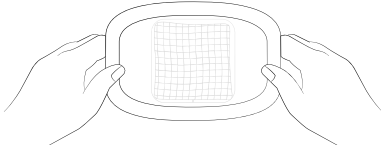

- Retirez la partie centrale du film protecteur non imprimé du pansement.

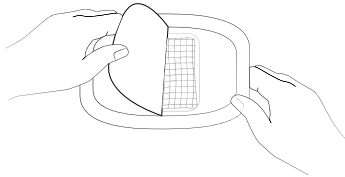

- Retirez délicatement le cadre du film protecteur non imprimé du pansement et lissez tout le pansement auto-adhésif du centre vers les bords.

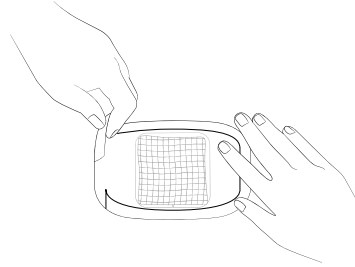

Remarque: éliminez le matériel et le pansement usagé conformément aux réglementations en vigueur.

FR

VIDER LA POCHE DE RECUEIL

- Coupez avec des ciseaux coin de la poche de recueil et videz le liquide dans les toilettes.

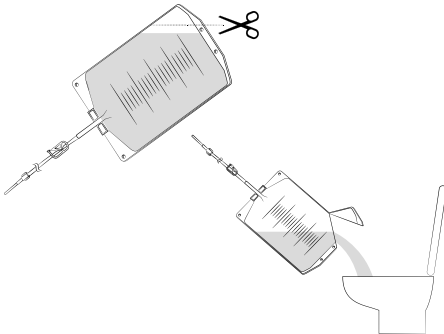

Remarque: le liquide et le matériel usagé peuvent présenter des risques biologiques. Veuillez donc respecter les réglementations locales et nationales lors de l'élimination des liquides et matériaux utilisés.

- Mettez la poche de recueil vide et le reste du matériel utilisé pour le soin dans un sac plastique, fermez-le et jetez le sac dans la poubelle.

QUESTIONS FRÉQUENTES

Quand peut-on retirer les fils ?

Les points de suture peuvent être retirés après 7 - 10 jours. Le point de fixation à la sortie du cathéter qui doit être retiré après 30 jours.

A quelle fréquence puis-je effectuer un drainage ?

Suivez la prescription du médecin en ce qui concerne la quantité de liquide à drainer. Le liquide doit être drainé à l'aide d'un kit de drainage tous les un à deux jours ou selon la prescription du médecin. Si vous souhaitez effectuer un drainage plus ou moins souvent, il est nécessaire de se référer à votre médecin traitant. ewimed recommande un drainage maximal de 1000 ml par jour en cas d'épanchement pleural. ewimed recommande un drainage maximal de 2000 ml par jour en cas d'épanchement péritonéal.

FR

Que faire si j'ai encore de la peine à respirer après le drainage ?

Si vous avez encore du mal à respirer après un drainage thoracique ou péritonéal, contactez votre médecin.

Que faut-il faire si la quantité de liquide drainé devient de plus en plus faible ou que le drainage s'arrête complètement ?

Si les quantités de liquide drainé diminuent constamment et que vous ne ressentez aucune gêne ou ne prenez pas de poids, il est possible qu'il n'y ait plus d'épanchement. Consultez votre médecin ou prenez contact avec la clinique qui vous a implanté le cathéter afin de vérifier qu'il n'y ait pas d'obstruction et de discuter de la suite de la procédure.

Puis-je prendre une douche ou me baigner avec le cathéter ?

Si le cathéter a été complètement et correctement recouvert du pansement adhésif, vous

pouvez prendre une douche. Si les compresses de gaze sont mouillées pendant la douche, retirez le pansement, nettoyez et séchez la zone et appliquez un nouveau pansement. Le cathéter ne doit pas être immergé dans une baignoire ou une piscine. Le contact direct de la valve de sécurité du cathéter avec l'eau du bain ou de la douche doit être évité

Remarque: nous vous recommandons de prendre une douche avant de drainer et changer le pansement afin de pouvoir le changer rapidement s'il devait devenir humide.

Que dois-je faire si je tire accidentellement le cathéter ?

Le cathéter adhère au tissu sous-cutané* grâce au manchon en polyester. Si le cathéter est tiré par inadvertance et que le manchon est visible, recouvrez le point de sortie d'un pansement stérile et contactez immédiatement la clinique qui a procédé à l'implantation

Comment puis-je savoir si j'ai une infection ?

Informez immédiatement un médecin si vous avez, au niveau du cathéter, des douleurs, une rougeur (érythème*), un point chaud et sensible, un gonflement (œdème*) ou plus généralement de la fièvre ou une rétention d'eau. Ces paramètres peuvent être les signes d'une infection*. Consultez votre médecin si la couleur et/ou la consistance du liquide drainé change de façon significative.

Une rougeur et une douleur légère sont possibles durant un court laps de temps après l'implantation, mais elles ne devraient pas persister ou s'aggraver.

RETOUR OU CRÉDIT

Seuls les cartons d'origine (non ouverts, non étiquetés ou endommagés) contenant les kits de drainage sont repris et crédités.

GLOSSAIRE

FR

Ascite	épanchement ou accumulation de liquide dans l'abdomen (cavité péritonéale)
DEHP	composé chimique (DiEthylHexyl Phtalate) présent dans certains plastiques
Perte de protéines	réduction de la quantité de protéines dans le sang (épuisement des protéines)
Déséquilibre électrolytique	Perturbation de l'équilibre des ions (par exemple, sodium, potassium, calcium) dans le sang ou les cellules du corps
Érythème	rougeur de la peau
Valve de Heimlich	valve avec protection anti-reflux pour une sécurité accrue des patients
Syndrome hépatorénal	diminution de la fonction rénale
Hypotonie	pression artérielle basse
Infection	réaction de défense du corps contre des agents pathogènes tels que bactéries, virus.
Collapsus	perte temporaire de conscience
Œdème	gonflement dû à une accumulation excessive de liquide
Cavité péritonéale	partie de la cavité abdominale
Péritonite	inflammation du péritoine
Phtalate	plastifiant (par exemple, DEHP)
Epanchement pleural	accumulation de liquide dans la cavité pleurale
Pneumothorax	présence d'air dans l'espace entre le poumon et la paroi thoracique
Œdème de réexpansion	stockage de liquide dans le tissu pulmonaire fonctionnel en raison de l'expansion soudaine du poumon comprimé antérieurement ; détresse respiratoire aiguë
Septa	mince cloison qui compartimente des espaces dans une cavité corporelle (p. ex. abdomen)
Tissu sous-cutané	tissu sous la peau

INDICE

2	Spiegazioni dei simboli	48	Preparazione
8	Records di drenaggio	48	Implementazione
9	Descrizione del prodotto	50	Passaggi finali
45	Il catetere drainova [®] , il catetere drainova [®] ArgentiC, il catetere PleurX [™] o il catetere PeritX [™]	50	Mettere una nuova benda
45	Il Kit di drenaggio ewimed	52	Svuotare il serbatoio
46	Avvertenze generali in combinazione con il catetere	52	Domande frequenti
		53	Ritorno o credito
		54	Glossario

IT

Dovrebbe essere stato istruito dal nostro personale di addestramento, da un infermiere o da un medico nell'uso corretto dei componenti di questo kit. Contatti il medico o l'infermiere in caso di difficoltà o domande relative allo scarico dell'effusione.

Legga attentamente questo manuale prima di utilizzare il set di drenaggio ewimed per drenare il versamento.

Tutta la terminologia (*) può essere trovata nella pagina del glossario 55.

HA DOMANDE O HA BISOGNO DI AIUTO?

Si prega di mettersi in contatto con noi:

DE: +49 7471 73972-0
info@ewimed.com

SE: +46 8 25 11 69
info.se@ewimed.com

BE: +49 7471 73972-0
info@ewimed.com

EN: +49 7471 73972-0
info@ewimed.com

DA: +45 31 43 50 60
info.dk@ewimed.com

NL: +49 7471 73972-0
info@ewimed.com

CH: +41 31 958 66 66
info.ch@ewimed.com

NO: +46 8 25 11 69
info.no@ewimed.com

LU: +49 7471 73972-0
info@ewimed.com

AT: +43 2231 22500
info@ewimed.com

HU: +36 1 998 8295
info@ewimed.hu

Ulteriori informazioni dettagliate sono disponibili anche sulla nostra homepage www.ewimed.ch



IL CATETERE DRAINOVA[®], IL CATETERE DRAINOVA[®] ARGENTIC, IL CATETERE PLEURX[™] O IL CATETERE PERITX[™]

Il catetere drainova[®], il catetere drainova[®] ArgentiC, il catetere PleurX[™] o il catetere PeritX[™] vengono utilizzati per scaricare effusioni dalla cavità toracica (versamento pleurico *) o dalla cavità addominale (ascite *).

Il medico ha impiantato il catetere in modo da poter da solo scaricare il versamento pleurico* o l'ascite* a casa, secondo necessità, eliminando la necessità di forature ripetute in ospedale.

La parte del catetere nel suo corpo ha fori di drenaggio, attraverso i quali l'effusione può essere drenata verso l'esterno. Il polsino in poliestere è posto sotto la pelle durante l'impianto in un tunnel per proteggere dalle infezioni*. La valvola di sicurezza sulla parte visibile del catetere è generalmente chiusa, evitando perdite di versamento e ingresso di aria.

Se non viene effettuato alcun drenaggio, un cappuccio protettivo viene applicato sulla valvola di sicurezza o un cappuccio in silicone drainova[®] è collegato, in modo che la valvola di sicurezza sia protetta da contaminazione o danno.

Utilizzare il kit di drenaggio drainova[®] o il kit di drenaggio ewimed per drenare l'effusione. L'utilizzo del kit di drenaggio si adatta in modo ottimale al collegamento con la valvola di sicurezza tramite il principio di blocco della chiave.

Di seguito, il catetere drainova[®], il catetere drainova[®] ArgentiC, il catetere PleurX[™] o il catetere PeritX[™] viene definito come «catetere»



Figura: Rappresentazione schematica del catetere drainova[®]

IL KIT DI DRENAGGIO EWIMED

Il kit di drenaggio ewimed contiene materiali sterili che le facilita il drenaggio di un versamento con il catetere in modo sicuro

Il serbatoio di gravità contenuto nel set di drenaggio ewimed è indicato di seguito come «serbatoio».

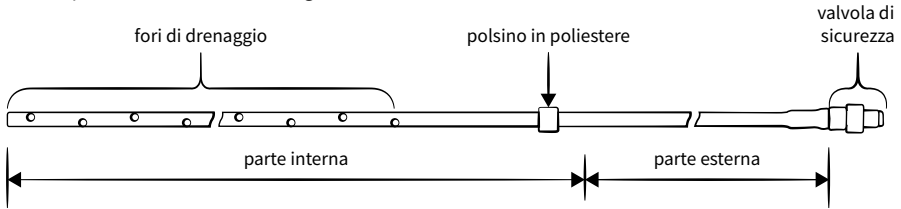
Tutti i prodotti sono marcati CE e sterilizzati con gas ossido di etilene (vedi confezione singola).

Inoltre, si consiglia i seguenti materiali aggiuntivi per l'esecuzione del drenaggio:

- spray alcolico disinfettante per la pelle
- disinfettante per le mani
- guanti monouso non sterili

AVVERTENZE

generali

Non usare il prodotto se:

- l'imballaggio sterile esterno è danneggiato
- il prodotto è danneggiato
- la data di scadenza è scaduta.

Il kit di drenaggio ewimed è adatto solo per l'uso previsto.

I materiali di consumo sono solo per uso singolo!

La consegna del set di drenaggio ewimed viene effettuata in condizioni sterili, il che è garantito da adeguati controlli di qualità. I kit di drenaggio non devono essere risterilizzati.

Il prodotto è inteso solo per uso singolo. Il riutilizzo può contribuire alla contaminazione incrociata.

La società ewimed GmbH non si assume alcuna responsabilità per il riutilizzo, la risterilizzazione o la rimozione dei prodotti di imballaggio danneggiati.

Drenaggio dalla cavità toracica

La quantità di drenaggio viene seguita secondo la prescrizione del medico.

ewimed consiglia di non scaricare più di 1000 ml di effusione al giorno. Lo scarico di versamento maggiore deve essere effettuato solo su istruzione del medico curante. Si potrebbe sentire a disagio durante il drenaggio. Se questo diventa troppo forte, chiudere il morsetto sul tubo di collegamento per interrompere temporaneamente il flusso di liquido.

Possibili complicanze con il drenaggio ricorrente di un versamento pleurico* possono essere, tra l'altro, pneumotorace*, edema polmonare di ri-espansione*, ipotensione*, collasso circolatorio*, setti* nella cavità toracica o infezione*.

Drenaggio dalla cavità addominale

La quantità di drenaggio viene seguita secondo la prescrizione del medico.

ewimed consiglia di non drenare più di 2000 ml di effusione al giorno. Lo scarico di versamento maggiore deve essere effettuato solo su istruzione del medico curante. Si potrebbe sentire a disagio durante il drenaggio. Se questo diventa troppo forte, chiudere il morsetto sul tubo di collegamento per interrompere temporaneamente il flusso di liquido.

Possibili complicanze il drenaggio ricorrente di ascite* possono essere, tra l'altro, ipotensione*, collasso circolatorio*, squilibrio elettrolitico*, perdita proteica*, sindrome epatorenale*, perdita di ascite* attraverso le incisioni*, peritonite*, setti* nella cavità peritoneale* e infezione*.

Posizione del serbatoio durante il drenaggio

Poiché l'effusione viene drenata dalla gravità, assicurarsi che il serbatoio sia almeno al di sotto del punto di uscita del catetere durante il drenaggio.

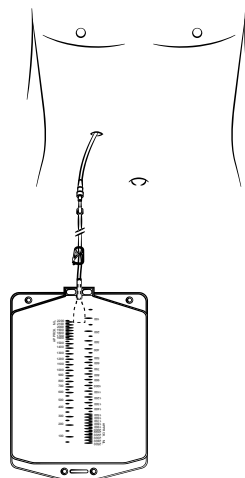

Pulizia / disinfezione

Se il versamento si esaurisce, lavare la pelle con acqua e sapone se viene a contatto con la pelle. Utilizzare un detergente o un disinfettante per superfici idoneo per le superfici. Non utilizzare disinfettante

octenisept® o contenente iodio per pulire / disinfettare il catetere o la valvola di sicurezza.

I tamponi di alcol sono infiammabili.

I tamponi devono essere tenuti lontano dalle fiamme libere.

AVVERTENZE

in combinazione con il catetere

Si prega di non tagliare mai il catetere o la valvola di sicurezza.

Evitare il contatto di oggetti appuntiti con il catetere.

Se la funzione della valvola di sicurezza non può più essere garantita o se la valvola di sicurezza è stata accidentalmente interrotta o se non esiste più, procedere seguentemente:

- Premere saldamente il catetere con le dita.
- Tenere con l'altra mano il morsetto scorrevole emergenza a parte, in modo che il catetere può essere inserito nell'estremità aperta del clip.
- Far scorrere il catetere completamente nell'estremità più stretta del morsetto.
- Contatti immediatamente il medico.

Utilizzare solo accessori originali.

Solo accessori originali adatti possono essere collegati al catetere. Non deve essere inserito nella valvola di sicurezza, se non appositamente progettato per questa spina di inserimento, poiché altrimenti la valvola può essere danneggiata. Una manipolazione impropria può causare l'ingresso di aria nel corpo o perdite permanenti di liquidi.

Mantenere la valvola di sicurezza sul catetere pulita e il tubo di inserimento sul tubo di collegamento sterile.

Assicurarsi che non vengano a contatto con oggetti non sterili per evitare contaminazione. La valvola di sicurezza deve essere disinfettata prima di ogni drenaggio.

Assicurarsi che la valvola di sicurezza e il perno di inserimento siano completamente collegati durante il processo di drenaggio. Assicurarsi che il tubo di collegamento non sia teso o tirato.

Quando si collega il perno di inserimento alla valvola di sicurezza, assicurare una procedura sterile e assicurarsi che il connettore sia saldamente collegato. La disconnessione accidentale può causare contaminazione. In tal caso, disinfettare la valvola di sicurezza con un tampone imbevuto di alcol fresco e gettare il materiale di drenaggio non dissociato. Per continuare il drenaggio, è necessario utilizzare un nuovo set di drenaggio sterile.

Si prega di osservare le normative locali, regionali e nazionali sullo smaltimento.

Nota: Se necessario, il collegamento a spina può essere fissato con un clickfix drainova® disponibile separatamente (Art. No. P1100 / P1100S) per una protezione aggiuntiva contro la disconnessione accidentale.

drainova® clickFix può anche essere prescritto e non fa parte del set di drenaggio.

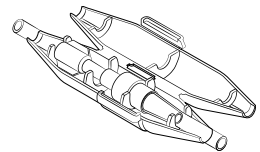

PREPARAZIONE

L'effusione deve essere drenata secondo la prescrizione del medico con un kit di drenaggio ewimed. Se non ha ricevuto un consiglio medico per l'intervallo di drenaggio o il volume di drenaggio, riceverà una raccomandazione durante l'allenamento.

1. Preparare uno spazio di lavoro libero e pulito su un tavolo o un altro piano di lavoro.

Nota: quando si smaltisce il materiale usato, rispettare le norme locali, statali e federali. Fornire un contenitore aperto per rifiuti residui

2. Disinfettare le mani. Inoltre, si consiglia di lavarsi prima accuratamente le mani.
3. Indossare i guanti monouso non sterili.

4. Rimuovere la benda sul catetere. Rimuovere con attenzione un angolo della benda e lentamente estrarlo dalla pelle. Prestare attenzione per evitare di non tirare accidentalmente al catetere

Nota: In caso di gonfiore, infiammazione o accumulo di liquidi nel punto di uscita del catetere o nel punto di iniezione nella pelle, informare il medico curante.

5. Si toglia i guanti e disinfetti nuovamente le mani.
6. Apra la confezione sterile del kit di drenaggio ewimed.
7. Aprire la confezione sterile del kit di materiale per medicazione tirando i due lati della busta dalla parte superiore.

IT

IMPLEMENTAZIONE

1. Posizionare il kit di materiale per medicazione con la linguetta verso l'alto nell'area di lavoro. Dispiegare con cura il drappo. Lasciare gli articoli sul drappo. Gli articoli nel kit di materiale per medicazione sono sterili e non devono entrare in contatto con oggetti non sterili.

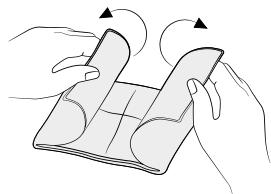

2. Sollevare i guanti dal bordo e serrare come mostrato. Entrambi i guanti sono adatti per entrambe le mani. Assicurarsi che non venga

toccato con i guanti oggetti non sterili, come ad esempio pelle o vestiti.



- 2.1 Strappare i tamponi imbevuti di alcol da un lato. Non rimuovere i tamponi imbevuti di alcol dalla confezione. Aprire la confezione rispettiva in modo da poterla poi inserire sulla valvola di sicurezza. Appoggi i tamponi imbevuti di alcol preparate contro il bordo del drappo.

3. Allentare il cappuccio in silicone sterile drainova® o il cappuccio della valvola PleurX™ / PeritX™:

• **con il cappuccio in silicone sterile drainova®:**

Tenere saldamente la valvola di sicurezza del catetere e quindi rimuovere con cautela il cappuccio in silicone drainova®. Smaltirlo.



• **con il cappuccio della valvola, sterile PleurX™ / PeritX™:**

Tenere saldamente la valvola di sicurezza del catetere, quindi ruotare il cappuccio della valvola PleurX™/PeritX™ in senso antiorario ed estrarlo con cura.

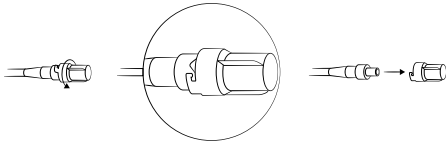

4. Inserire la valvola di sicurezza in una confezione già preformata di tampone con alcool e pulire la valvola di sicurezza ruotandola leggermente. Lasciare la valvola di sicurezza in questo imballaggio durante i passaggi 5 + 6.

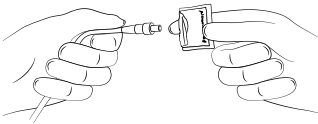

Attenzione: non utilizzare octenisept® o disinfettante contenente iodio.

5. Aprire la confezione del serbatoio e rimuoverlo. Il serbatoio nel pacchetto è sterile. È importante che il perno di inserimento sul tubo di collegamento rimanga sterile. Posizionare il serbatoio accanto al telo e tenere il perno di inserimento in una mano. Chiudere il morsetto sul tubo di drenaggio con l'altra mano.

6. Continuare a tenere il perno di inserimento per il collo e tirare delicatamente il manicotto protettivo dal perno di inserimento. Eliminare il manicotto protettivo.



- 6.1 Rimuovere la confezione con il tampone di alcool dalla valvola di sicurezza e spingere il perno di inserimento nella valvola di sicurezza. Assicurarsi che la valvola e il perno di inserimento del drenaggio siano collegati saldamente. Lo snap è udibile e percepibile.

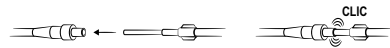

7. Tenere il serbatoio almeno al di sotto del sito di uscita del catetere perché il drenaggio è a gravità.
8. Aprire il morsetto sul tubo di collegamento in modo che il drenaggio possa iniziare.

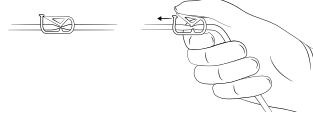

Nota: il flusso di liquido può rallentare o essere interrotto se:

- l'effusione è quasi completamente derivata
- l'effusione ha un'alta viscosità
- la valvola di sicurezza è bloccata da un coagulo di sangue o da un filo proteico.

Ulteriori informazioni su come procedere in tal caso sono disponibili nella sezione «Domande frequenti» a partire da pagina 52.

9. Quando il volume di drenaggio raccomandato dal medico è raggiunto, finire il drenaggio chiudendo il morsetto a pinza. Il volume di drenaggio letto può essere inserito nelle tabelle «Record di drenaggio» a pagina 8.

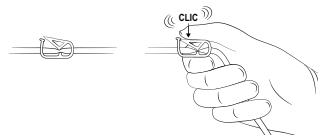

PASSAGGI FINALI

1. Aprire la confezione del cappuccio in silicone sterile drainova® sterile e lasciare cadere il cappuccio sul telo.

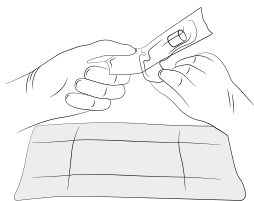

2. Prendere il tubo di collegamento in una mano e la valvola di sicurezza nell'altra mano. Estrarre il perno di inserimento dalla valvola con un movimento fermo e uniforme. Scollegare il tubo di collegamento.



3. Pulire la valvola con un tampone imbevuto con alcool per circa 30 secondi e smaltire il tampone in seguito.

Attenzione: non utilizzare octenisept® o disinfettante contenente iodio.

4. Spingere saldamente il nuovo cappuccio in silicone sterile drainova® sulla valvola di sicurezza del catetere. Il cappuccio tiene indipendentemente senza ulteriore blocco.



IT

METTERE UNA NUOVA BENDA

1. Pulire l'area intorno al sito di uscita del catetere con lo spray per la disinfezione della pelle a base di alcool. Si assicuri anche che il sito di uscita del catetere e la pelle intorno al catetere siano asciutti dopo il tempo di esposizione. Solo allora applicare la nuova medicazione.

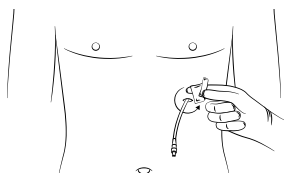

Disinfezione nell'aria della pleura*

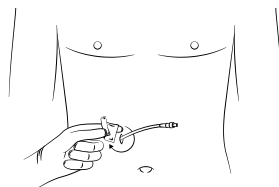

Disinfezione nell'aria dell'ascite*

2. Posare l'impacco di schiuma intorno al catetere con la fessura verso in alto.

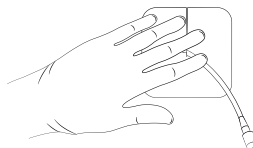

3. Srotolare il catetere e posizionarlo sull'impacco con schiuma.



4. Coprire il catetere con impacchi di garza.

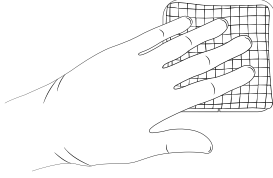

5. Si toglia entrambi i guanti.
6. Il bendaggio autoadesivo consiste di tre strati
- I. Pellicola protettiva non stampata (due pezzi)
 - II. Fasciatura autoadesiva (trasparente)
 - III. Pellicola protettiva stampata
7. Rilasciare la superficie autoadesiva rimuovendo la pellicola protettiva stampata.

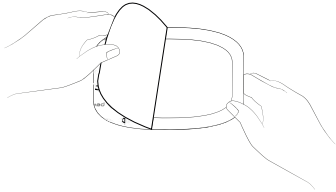

8. Centrare la medicazione autoadesiva sulle compresse di garza e posizzarla sulle compresse di garza.

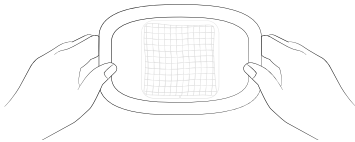

9. Rimuovere la sezione centrale del film protettivo non stampato dalla medicazione.

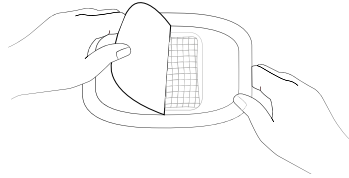

10. Rimuovere delicatamente la cornice della pellicola protettiva non stampata e lasciare l'intera medicazione autoadesiva dal centro verso i bordi.

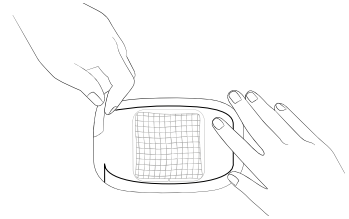

Nota: smaltire la medicazione usata secondo le normative locali.

SVUOTARE IL SERBATOIO

1. Usare le forbici per tagliare un angolo del serbatoio e svuotare il contenuto in un bagno.

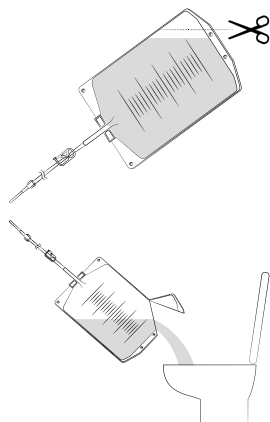

Nota: i prodotti usati e il versamento potrebbero essere a rischio biologico. Pertanto, si prega di osservare le normative locali e nazionali in caso di smaltimento di prodotti usati e versamento.

2. Pertanto, mettere il serbatoio e la benda usata in un sacchetto di plastica, sigillarlo e gettare il sacchetto di plastica nei rifiuti residui.

IT

DOMANDE FREQUENTI

Quando possono essere tirati i fili?

Il filo dermico può essere rimosso dopo 7 - 10 giorni. Il filo cavo deve essere tirato dopo 30 giorni.

Quanto spesso devo drenare l'effusione?

Seguire la prescrizione del medico per quanto riguarda la quantità di drenaggio. L'effusione deve essere drenata ogni uno o due giorni o come prescritto dal medico con un set di drenaggio. Si prega di chiedere al proprio medico se desidera scaricare più o meno spesso. ewimed consiglia di drenare un massimo di 1000 ml di effusione dalla cavità toracica. ewimed consiglia di drenare un massimo di 2000 ml di effusione dalla cavità addominale.

Cosa fare se mi sento a corto di fiato dopo il drenaggio?

Se, dopo un drenaggio riuscito dalla cavità toracica o addominale, ha ancora difficoltà a respirare, informi il medico.

Cosa si deve fare se il volume di effusione si sta abbassando o se non si può drenare alcun versamento?

Se la quantità di drenaggio diminuisce continuamente e non ci sono sintomi o aumento di peso, è possibile che non si sia formato alcun versamento. Consulti il proprio medico o contatti la clinica che ha eseguito l'impianto del catetere per verificare che non ci sia un'ostruzione del catetere e per discutere l'ulteriore procedura.

Posso fare la doccia o il bagno con il catetere?

Se il catetere è stato completamente e correttamente coperto con la pellicola autoadesiva, si può fare una doccia. Se le compresse di garza si devono essere bagnate durante la doccia, rimuovere la benda, pulire e asciugare l'area e applicare una nuova benda. Il catetere non deve essere immerso in una vasca da bagno o in una piscina sott'acqua. Evitare il contatto diretto della valvola con il bagno o l'acqua della doccia.

Nota: si consiglia di fare la doccia prima di svuotare/cambiare la medicazione in modo che la medicazione possa essere cambiata tempestivamente nel caso in cui si bagni.

Cosa devo fare se rimuovo accidentalmente il**catetere?**

Il catetere è progettato per essere fuso attraverso la cuffia in poliestere con il tessuto cutaneo sottocutaneo*. Se il catetere viene accidentalmente estratto e il manicotto è visibile, coprire il sito di uscita del catetere con una medicazione sterile e contattare la clinica di impianto.

Come posso determinare se ho un'infezione*?

Informi immediatamente il medico se ha dolore, arrossamento (eritema*), calore sensibile, gonfiore (edema*), febbre o ritenzione di liquidi, che possono essere segni una infezione*. Procedere in modo analogo se i cambiamenti di colore del versamento diventano visibili. Il rossore e il dolore lieve sono attesi poco dopo l'impianto, ma questi non dovrebbero persistere o peggiorare.

IT

RITORNO O CREDITO

Saranno restituiti e accreditati solo i cartoni originali in scatola (non aperti, non marcati o danneggiati) con kit di drenaggio.

GLOSSARIO

Ascite	versamento o accumulo di liquidi nell'addome
DEHP	plasticante in plastica
Perdita di proteine	riduzione della quantità di proteine nel sangue (esaurimento delle proteine)
Squilibrio elettrolitico	disturbo dell'equilibrio degli ioni (ad es. sodio, potassio, calcio) nel sangue o nelle cellule del corpo
Eritema	arrossamento della pelle
Valvola di Heimlich	dispositivo di sicurezza antiriflusso per una maggiore sicurezza del paziente
Sindrome epatorenale	diminuzione della funzionalità renale
Ipotensione	bassa pressione sanguigna
Infezione	reazione della difesa del corpo agli agenti patogeni come ad es. batteri, virus ecc.
Collasso circolatorio	perdita temporanea di coscienza
Edema	gonfiore dovuto a eccessiva ritenzione di liquidi
Cavità peritoneale	parte della cavità addominale
Peritonite	Infiammazione del peritoneo
Ftalato	plasticante (es. DEHP)
Effusione pleurica	versamento o accumulo di liquido nella cavità pleurica
Pneumotorace	aria nello spazio tra i polmoni e la parete toracica
Edema polmonare di ri-espansione	ritenzione di liquidi nel tessuto polmonare funzionale a causa dell'improvvisa espansione del polmone precedentemente compresso; angoscia respiratoria acuta
Septa	ponti di tessuto /compartimentazione tra spazi separati in una cavità corporea (ad es. Addome)
Tessuto sottocutaneo	tessuto sotto la pelle

INNEHÅLLSFÖRTECKNING

2	Förklaring av symbolerna	59	Förberedelser
8	Dränageprotokoll	59	Genomförande
9	Produktöversikt	61	Avslutande åtgärder
56	drainova® katetern, drainova® ArgentiC katetern, PleurX™ katetern eller PeritX™ katetern	61	Sätta på ett nytt förband
56	ewimed dränageset	62	Tömma dränagepåsen
57	Säkerhetsåtgärder	63	Vanliga frågor och svar
	Allmänna	63	Returer och kreditnotor
	I kombination med kateter	64	Ordlista

Du bör ha blivit informerad av sjuksköterska, läkare eller utbildningspersonal från ewimed om hur delarna i detta set används på ett korrekt sätt. Vänligen fråga din läkare eller sjuksköterska om du har svårigheter eller frågor angående hur man dränerar vätskan.

Läs igenom hela bruksanvisningen grundligt innan du använder ewimed dränageset för att tappa ur vätskan.

SV

Alla begreppsförklaringar (*) hittar du i ordlistan på sidan 65.

HAR NI FRÅGOR ELLER BEHÖVER NI HJÄLP?

Ta kontakt med oss::

DE: +49 7471 73972-0
info@ewimed.com

SE: +46 8 25 11 69
info.se@ewimed.com

BE: +49 7471 73972-0
info@ewimed.com

EN: +49 7471 73972-0
info@ewimed.com

DA: +45 31 43 50 60
info.dk@ewimed.com

NL: +49 7471 73972-0
info@ewimed.com

CH: +41 31 958 66 66
info.ch@ewimed.com

NO: +46 8 25 11 69
info.no@ewimed.com

LU: +49 7471 73972-0
info@ewimed.com

AT: +43 2231 22500
info@ewimed.com

HU: +36 1 998 8295
info@ewimed.hu

Ytterligare detaljerad information hittar ni också på vår hemsida under www.ewimed.se



DRAINOVA® KATETERN, DRAINOVA® ARGENTIC KATETERN, PLEURX™ KATETERN ELLER PERITX™ KATETERN

drainova® katetern, drainova® ArgentiC katetern, PleurX™ katetern eller PeritX™ katetern är framtagna för att tappa ut vätska ur bröstkor- gen (pleuravätska*) eller ur buken (ascites*). Läkaren har implanterat en kateter så att du själv ska kunna tappa ut pleuravätska* eller ascites* vid behov hemma och slippa upprepade ingrepp på sjukhus.

Den delen av katetern som är placerad i kroppen har flera dränagehål, genom vilka vätskan kommer in i katetern och på så sätt kan dräneras. Polyester-manschetten placeras vid implantation- en i en tunnel under huden för att skydda mot infektioner*. Säkerhetsventilen i slutet av den synliga delen av katetern är generell stängd och

förhindrar att vätska läcker ut eller att luft kommer in.

När vätska inte dräneras sitter ett ventillock på säkerhetsventilen, eller ett drainova® silikonlock, sterilt, så att ventilen skyddas mot smuts och skador.

Använd drainova® dränageset eller ewimed dränageset för dränage, då dessa set är optimalt anpassade för säkerhetsventilen.

Hädanefter kallas drainova® katetern, drainova® ArgentiC katetern, PleurX™ katetern eller PeritX™ katetern för "kateter".

SV



Bild: Illustration över drainova® katetern

EWIMED DRÄNAGESET

ewimed dränageset innehåller sterilt material som behövs för säkert och enkelt dränage av vätska med katetern.

Påsen som ingår i ewimed dränageset kallas hädanefter för "dränagepåse".

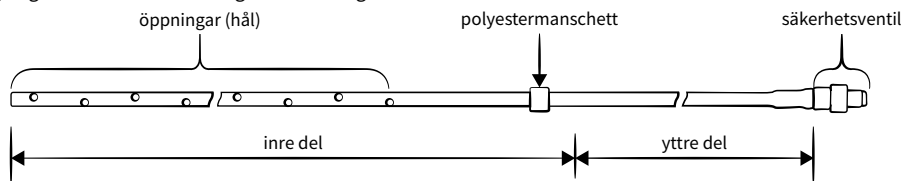
Alla produkter är CE-märkta och steriliserade med etylenoxidgas (se enskilda förpackningar).

Dessutom rekommenderar vi följande vid dränage:

- alkoholbaserad huddesinfektionsspray
- handdesinfektionsmedel
- osterila engångshandskar

SÄKERHETSÅTGÄRDER

Allmänna

Använd inte produkten om:

- sterilförpackningen är skadad
- produkten är skadad
- förfallodatumet har gått ut

ewimed dränageset är endast lämpat att användas för det avsedda ändamålet.

Materialet i detta set är förbrukningsmaterial och får endast användas en gång!

ewimed dränageset levereras sterila, vilket säkerställs genom lämpliga kvalitetskontroller.

Dränageseten får inte omsteriliseras.

Produkten får endast användas en gång.

Återanvändning kan leda till korskontaminering. ewimed GmbH ansvarar inte för återanvända eller omsteriliserade produkter, eller för produkter som tas ur skadade förpackningar.

Dränage ur bröstkorgen

Följ läkares anvisningar gällande mängden vätska som ska dräneras.

ewimed rekommenderar att inte tappa mer än 1000 ml vätska per dag. Att tappa större mängder får endast göras på ordination av medicinskt ansvarig läkare. Det kan hända att man känner en lätt smärta under dränaget. Skulle denna bli för stark kan slangklämman på dränageslangen stängas för att avbryta flödet ett litet tag.

Möjliga komplikationer vid återkommande dränage av pleuravätska* är bl a pneumothorax*, återexpansions-lungödem*, hypotension*, cirkulationskollaps*, septabildning* i bröstkorgen och infektion*.

Dränage ur bukhålan

Följ läkares anvisningar gällande mängden vätska som ska dräneras.

ewimed rekommenderar att inte tappa mer än 2000 ml vätska per dag. Att tappa större mängder får endast göras på ordination av medicinskt ansvarig läkare. Det kan hända att man känner en lätt smärta under dränaget. Skulle denna bli för stark kan slangklämman på dränageslangen stängas för att avbryta flödet ett litet tag. Möjliga komplikationer vid återkommande dränage av ascites* är bl a hypotension*, cirkulationskollaps*, elektrolytisk obalans*, proteinförlust*, hepatorenalt syndrom*, läckage av ascitesvätska* genom incisionerna*, peritonit*, septabildning* i peritonealhålan* och infektion*.

Dränagepåsens position under dränage

Se till att dränagepåsen alltid placeras lägre än kateterns utgångsställe under dränage eftersom vätskan tappas genom tyngdkraft.

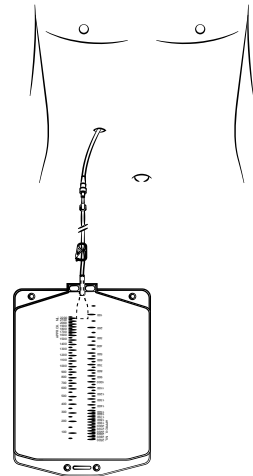

SV

Rengöring / desinfektion

Om vätska läcker ut bör huden rengöras med vatten och tvål. För ytor används ett lämpligt rengöringsmedel eller desinfektionsmedel. Använd inte octenisept® eller annat desinfektionsmedel som innehåller jod för att rengöra katetern eller säkerhetsventilen.

Spritkompresserna fattar lätt eld

Håll kompresserna på avstånd från öppen eld.

SÄKERHETSÅTGÄRDER

I kombination med kateter

Säkr aldrig av katetern eller säkerhetsventilen.

Se till så att vassa föremål inte kommer i kontakt med katetern.

Om säkerhetsventilens funktion inte längre är garanterad, eller om säkerhetsventilen av misstag har skurits av eller inte längre sitter på katetern, gör du så här:

- Tryck ihop katetern hårt med fingrarna.
- Håll med den andra handen isär nödfallsklämman så att katetern kan föras in i den öppna delen av klämman.
- För katetern hela vägen in i den smala delen av klämman.
- Informera genast er läkare.

SV

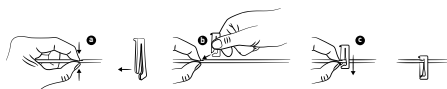

Använd endast originaltillbehör.

Endast passande originaltillbehör får anslutas till katetern. Ingenting annat än det för detta ändamål speciellt utvecklade munstycket får föras in i säkerhetsventilen, då ventilen annars kan skadas. Ej fackmässigt handhavande kan leda till att luft kommer in i kroppen eller att vätska läcker ut.

Håll säkerhetsventilen på katetern ren och munstycket på dränageslangen sterilt.

Se upp så att de inte kommer i kontakt med osterila föremål för att undvika kontaminering eller nedsmutsning. Säkerhetsventilen måste desinficeras före varje dränage.

Säkerställ att säkerhetsventilen på katetern och munstycket på dränageslangen är ordentligt förbundna med varandra under dränaget. Se till så att dränageslangen inte utsätts för ryck eller drag.

Använd steril teknik när munstycket kopplas till säkerhetsventilen och säkerställ att kopplingen är ordentligt kopplad. Om kopplingen råkar lossna kan det leda till kontaminering. I detta fall ska säkerhetsventilen desinficeras med en ny spritkompress och dränagematerialet som har lossnat ska slängas. För att fortsätta dränera vätska måste ett nytt sterilt dränageset användas. Beakta lokala, regionala och nationella avfallsföreskrifter.

OBS: Kopplingen kan vid behov, t ex för att skyddas mot att kopplas loss av misstag, säkras med en drainova® clickFix (art.nr. P1100 / P1100S) som går att köpa separat.

drainova® clickFix kan erhållas separat och är inte en del av dränagesetet .

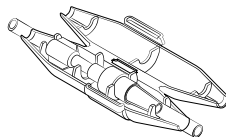

FÖRBEREDELSE

Vätskan ska dräneras enligt läkares ordination med ett ewimed dränageset. Har du ingen ordination från läkare för dränageintervall eller dränagevolym så kan du få en rekommendation vid utbildningen.

1. Förbered en ren, fri arbetsyta på ett bord eller på en annan jämn yta.

OBS: Beakta de lokala, regionala och nationella avfallsföreskrifterna när använt material slängs. Ställ gärna fram en behållare för hushållsavfall.

2. Tvätta händerna noggrant och desinficera dem sedan.
3. Ta på de sterila engångshandskarna.

4. Ta av förbandet runt katetern. Lossa försiktigt förbandets ena hörn och dra därefter långsamt av förbandet från huden. Se upp så att du inte råkar dra i katetern av misstag.

OBS: Kontakta läkare om huden vid kateterns utgångsställe, eller vid hudstygnen, är svullen, har en synbar rodnad eller är täckt med vätska.

5. Ta av engångshandskarna och desinficera dina händer på nytt.
6. Öppna den sterila förpackningen med ewimed dränageset.
7. Öppna den sterila förpackningen på förbandsmaterialetset genom att dra isär de båda sidorna på påsen uppifrån.

SV

GENOMFÖRANDE

1. Lägg förbandsmaterialetset med fliken uppåt på arbetsytan. Vik försiktigt ut den sterila duken. Låt innehållet ligga kvar på duken. Artiklarna i förbandsmaterialetset är sterila och får inte komma i kontakt med osterila föremål.

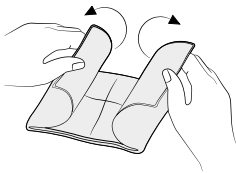

2. Ta tag i handskena i den uppvikta delen och ta på dem enligt bilden. Båda handskena passar för båda händer. Se upp så att utsidan av handskena inte kommer i kontakt med osterila föremål som t ex hud eller kläder.

- 2.1 Riv upp förpackningarna till spritkompresserna på den ena sidan. Ta inte ut spritkompresserna ur förpackningen.

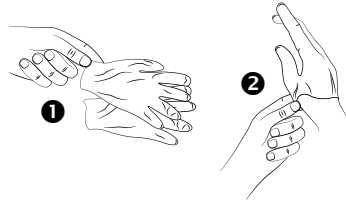

Öppna varje förpackning på ett sådant sätt att du senare kan föra förpackningen över säkerhetsventilen. Lägg tillbaka de förberedda spritkompresserna på kanten av den sterila duken.

3. Ta av ett drainova® silikonlock, sterilt eller ett PleurX™/PeritX™ ventillock:

• **drainova® silikonlock, sterilt:**

Håll i kateterns säkerhetsventil och dra försiktigt av drainova® silikonlocket, sterilt. Släng locket.

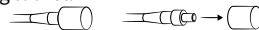

• **PleurX™/PeritX™ ventillock:**

Håll i kateterns säkerhetsventil och vrid ventillocket moturs und dra försiktigt av det.

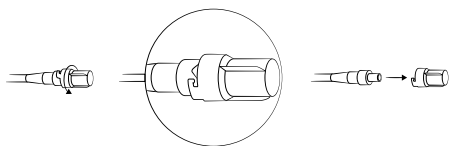

4. Stoppa ner säkerhetsventilen i en förberedd spritkompressförpackning och rengör säkerhetsventilen genom lätt roterande rörelser. Lämna kvar säkerhetsventilen i förpackningen under steg 5 och 6.

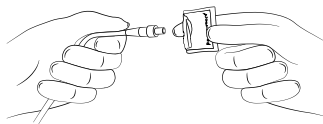

OBS: Använd inte octenisept® eller annat desinfektionsmedel som innehåller jod.

SV

5. Öppna förpackningen till dränagepåsen och ta ut denna.

Dränagepåsen i förpackningen är steril. Det är viktigt att munstycket på dränageslangen förblir sterilt. Lägga dränagepåsen bredvid den sterila duken och håll kvar med en hand bakom munstycket. Stäng slangklämman på dränageslangen fullständigt med den andra handen.

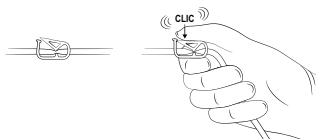

6. Håll kvar med en hand bakom munstycket och dra försiktigt av munstycksskyddet. Släng munstycksskyddet.



- 6.1 Ta bort förpackningen med spritkompressen från säkerhetsventilen och för in munstycket i säkerhetsventilen. Säkerställ

att säkerhetsventilen och munstycket är ordentligt förbundna med varandra under dränaget. Man hör och känner ett klick.

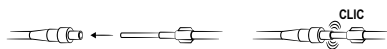

7. Håll dränagepåsen minst lägre än kateters utgångsställe eftersom dränage sker genom tyngdkraft.
8. Öppna slangklämman på dränageslangen så att dränaget kan börja.

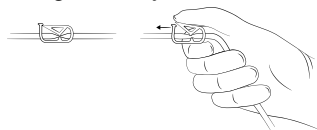

OBS: Vätskan kan flyta långsammare eller sluta rinna om:

- vätskan nästan är helt dränerad
- vätskan har en hög viskositet
- säkerhetsventilen på katetern är igentäppt av en koagel eller fibrinräd

Ytterligare information om hur man hanterar ett sådant fall hittar du under rubriken "Vanliga frågor och svar" på sidan 63.

9. När den från läkare rekommenderade dränagemängden är uppnådd avslutas dränaget genom att stänga slangklämman. Mängden vätska som har dränerats kan föras in i tabellen "dränageprotokoll" på sidan 8.

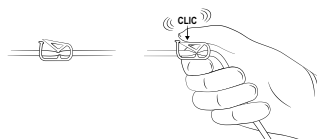

AVSLUTANDE ÅTGÄRDER

1. Öppna förpackningen till drainova® silikonlocket, sterilt och låt locket falla ner på den sterila duken.
2. Ta dränageslangen i en hand och säkerhetsventilen i den andra handen. Dra ut munstycket ur säkerhetsventilen med en stadig, jämn rörelse. Lägg dränageslangen åt sidan.

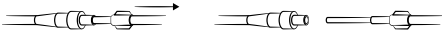

3. Rengör säkerhetsventilen under ca. 30 sekunder med en spritkompress och släng sedan spritkompressen.

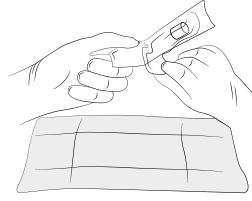

OBS: Använd inte octenisept® eller annat desinfektionsmedel som innehåller jod.

4. Tryck på det nya drainova® silikonlocket, sterilt, så att det sitter fast på kateterens säkerhetsventil. Locket hålls på plats utan att det behöver låsas fast.

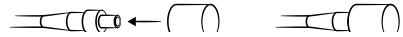

SÄTTA PÅ ETT NYTT FÖRBAND

1. Rengör huden runt kateterens utgångsställe med den alkoholbaserade huddesinfektions-sprayen. Se också till att kateterens utgångsställe och huden runt katetern är helt torr innan du sätter på ett nytt förband.

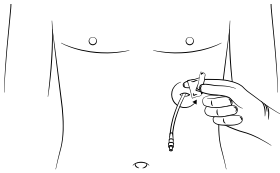

Desinfektion vid pleura*

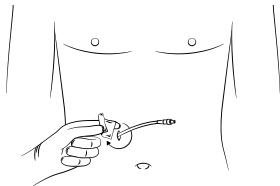

Desinfektion vid ascites*

2. Placera skumgummiplattan så att den omger katetern med slitsen uppåt.

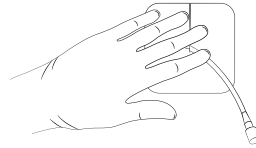

3. Rulla upp katetern och lägg den mot skumgummiplattan.

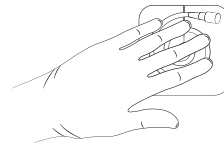

4. Täck katetern med kompresser.

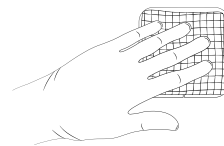

62 | Tömma dränagepåsen

5. Ta av båda handskarna.
6. Det självhäftande förbandet består av tre lager
 - I. Tvådelat skyddspapper (utan text)
 - II. Självhäftande filmförband (färglöst)
 - III. Textat skyddspapper.
7. Frilägg den självhäftande ytan genom att dra bort det textade skyddspappret.

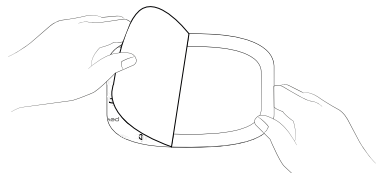

8. Centra det självhäftande filmförbandet över kompresserna och tryck fast det på huden runt om.

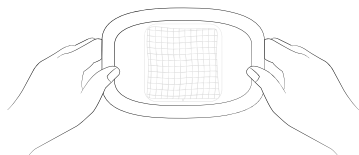

SV

9. Ta bort mittdelen av skyddspappret utan text från filmförbandet.

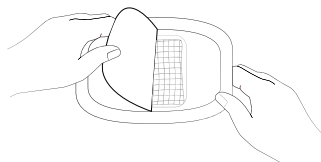

10. Ta försiktigt av ramen av skyddspapper utan text från förbandet och jämna till hela det självhäftande filmförbandet från mitten ut mot kanterna.

OBS: Släng det använda förbandsmaterialet enligt lokala bestämmelser.

TÖMMA DRÄNAGEPÅSEN

1. Klipp av en hörna av dränagepåsen med en sax och töm ut innehållet i toaletten.

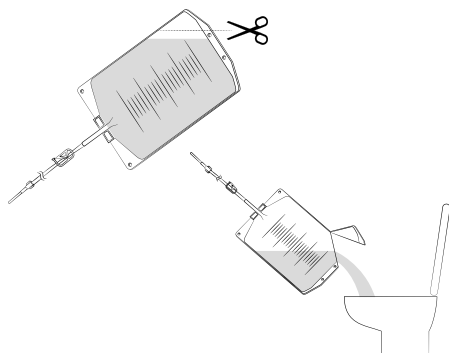

OBS: Använda produkter och vätska kan möjligen innebära biologiska risker. Vänligen beakta därför lokala och nationella avfallsföreskrifter för använda produkter och vätska.

2. Placera dränagepåsen i en plastpåse, förslut denna ordentligt och släng den enligt lokala bestämmelser.

VANLIGA FRÅGOR OCH SVAR

När kan stygnen tas bort?

Hudstygnen kan tas bort efter 7–10 dagar.
Fixeringsstygnen bör inte dras förrän efter 30 dagar.

Hur ofta måste jag dränera vätska?

Följ läkarens ordination när det gäller dränagemängden.
Vätskan bör dräneras med ett dränageset enligt läkares ordination, vanligen varje eller varannan dag. Fråga din läkare om du vill dränera vätska oftare eller mer sällan.
ewimed rekommenderar att tappa maximalt 1000 ml vätska ur bröstkorgen.
ewimed rekommenderar att tappa maximalt 2000 ml vätska ur bukhålan.

Vad ska jag göra om jag fortfarande känner mig andfådd efter dränage?

Ta kontakt med din läkare om du fortfarande känner dig andfådd efter lyckat dränage av vätska ur bröstkorgen eller bukhålan.

Vad gör jag om mängden vätska minskar eller om jag inte kan dränera vätska alls längre?

Om mängden dränerad vätska minskar kontinuerligt och du inte har besvär eller viktökning är det möjligt att det inte bildas någon vätska längre. Konsultera din läkare, eller ta kontakt med kliniken som har genomfört implantationen, för att utesluta ett stopp i katetern och diskutera hur ni ska göra framöver.

Kan jag duscha eller bada med katetern?

Om katetern är helt och korrekt täckt med sårförbandet kan du duscha. Om kompresserna ändå blir våta vid duschen tar du bort förbandet, rengör och torkar området och sätter på ett nytt förband. Katetern får inte doppas under vatten i ett badkar eller i en pool. Direktkontakt mellan säkerhetsventilen och bad- eller duschvatten ska undvikas.

Tips: Vi rekommenderar att duscha före dränage/förbandsbyte så att förbandet kan bytas strax efteråt om det skulle bli blött.

Vad gör jag om katetern dras ut av misstag?

Katetern bör växa fast i den subcutana* vävnaden med hjälp av polyestermanschetten. Om katetern dras ut av misstag och manschetten är synlig ska kateterns utgångsställe täckas med ett sterilt förband och sjukhuset som implanterade katetern ska kontaktas.

Hur vet jag om jag har en infektion?

Informera genast läkare om du har smärta, hudrodnad (erytem*), kännbar värme, svullnad (ödem*), feber eller vätska runt katetern då detta kan vara tecken på en infektion*. Om färgen på vätskan ändras kontaktas också läkare.
Rodnad och lätt smärta kan förväntas en kort tid efter implantation, men det bör inte kvarstå eller förvärras.

SV

RETURER OCH KREDITNOTOR

Endast originalförpackade (oöppnade, oskadade och omärkta) kartonger med dränageset kan returneras och krediteras.

ORDLISTA

Ascites	vätska som bildas i abdomen (buken)
DEHP	mjukgörare i plast
Proteinförlust	reducering av proteinmängden i blodet
Elektrolytisk obalans	störning av den normala nivån av vissa kemiska substanser (t ex natrium, kalium, kalcium) i blodet eller i kroppsceller
Erytem	hudrodnad
Hemlichventil	backventil för förhöjd patientsäkerhet
Hepatorenalt syndrom	minskad njurfunktion
Hypotension	lågt blodtryck
Infektion	Immunförsvarets reaktion på smittämnen som t ex bakterier, virus, etc
Cirkulationskollaps	tillfällig medvetlöshet
Ödem	svullnad orsakad av vätskeansamling
Peritonealhåla	del av bukhålan
Peritonit	Inflammation av peritoneum (bukhinnan)
Ftalat	mjukgörare (t ex DEHP)
Pleuravätska	vätska i lungsäcken
Pneumothorax	luft i utrymmet mellan lungan och bröstväggen
Återexpansions- lungödem	ackumulering av vätska i lungvävnaden förorsakad av en plötslig expansion av den tidigare hoptryckta lungan; akut andnöd
Septabildning	sammanbindande vävnad som kan bilda avskilda rum i en kroppshåla (tex i bukhålan)
Subcutan vävnad	vävnad under huden

INDHOLD

2	Symbolforklaring	68	Forberedelse
8	Drænageprotokol	69	Procedure
9	Produktbeskrivelse	71	Afsluttende trin
66	drainova® kateter/drainova® ArgentiC-kateter eller PleurX™/PeritX™ kateter	71	Anlæggelse af en ny forbindelse
66	ewimed drænagesæt	72	Tømning af drainova® beholderen
67	Advarsler	73	Ofte stillede spørgsmål
	Generelt	74	Returnering / tilbagebetaling
	I forhold til dit kateter	74	Ordliste

Du skulle allerede være blevet instrueret i den korrekte brug af komponenterne i dette sæt, enten af ewimed-uddannelsespersonale, Sygeplejepersonale eller en læge. Kontakt din læge eller et medlem af sygeplejepersonalet, hvis du oplever vanskeligheder eller har spørgsmål vedrørende effusionsdrænage.

Læs hele brugsanvisningen omhyggeligt, før du bruger ewimed-drænagesættet til at dræne udflåddet.

Alle forklaringer på termer (*) findes i ordlisten på side 76.

DA

HAR DU SPØRGSMÅL ELLER BRUG FOR HJÆLP?

Kontakt os:

DE: +49 7471 73972-0
info@ewimed.com

SE: +46 8 25 11 69
info.se@ewimed.com

BE: +49 7471 73972-0
info@ewimed.com

EN: +49 7471 73972-0
info@ewimed.com

DA: +45 31 43 50 60
info.dk@ewimed.com

NL: +49 7471 73972-0
info@ewimed.com

CH: +41 31 958 66 66
info.ch@ewimed.com

NO: +46 8 25 11 69
info.no@ewimed.com

LU: +49 7471 73972-0
info@ewimed.com

AT: +43 2231 22500
info@ewimed.com

HU: +36 1 998 8295
info@ewimed.hu

Få yderligere detaljerede oplysninger ved at besøge vores websted www.ewimed.dk



DRAINOVA® KATETER/DRAINOVA® ARGENTIC-KATETER ELLER PLEURX™/PERITX™ KATETER

drainova® kateteret, drainova® ArgentiC-kateteret eller PleurX™/PeritX™ kateteret fungerer ved at udtømme væske fra brysthulen (pleuraeffusion*) eller peritonealhulen (ascites*).

Din læge har implanteret dette kateter, så du selv kan udtømme pleuraeffusion* eller ascites* derhjemme efter eget behov – hvilket gør gentagne besøg på hospitalet for punktering unødvendige.

Den implanterede del af kateteret er perforeret med drænhuller, som gør det muligt for effusionen at løbe ud. Under implantation placeres polyestermanchetten i en tunnel lige under huden for at forhindre infektioner*.

Sikkerhedsventilen på den synlige del af kateteret

er generelt lukket, hvilket forhindrer både lækage af effusion og indtrængen af luft.

En beskyttelseshætte eller en drainova® silikonehætte er fastgjort til sikkerhedsventilen for at beskytte den mod kontaminering eller beskadigelse, når der ikke udtømmes væske. drainova® drænegesættet eller ewimed-drænegesættet bruges til at udtømme effusionsvæske. Nøglelåsprincippet sikrer optimal tilslutning af drænegesættene til sikkerhedsventilen. drainova® kateteret, drainova® ArgentiC-kateteret eller PleurX™/PeritX™ kateteret vil herefter blive omtalt som "kateter".

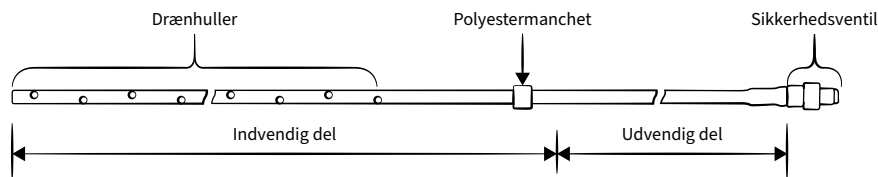

Illustration af et drainova® kateter

DA

EWIMED DRÆNAGESÆT

ewimed drænegesættet indeholder sterilt materiale, der er nødvendigt for sikker og nem drænage af effusionsvæske med dit kateter.

Beholderen i ewimed-drænegesættet, vil i det følgende blive omtalt som „beholder“.

Alle komponenter i sættet er CE-mærkede og er blevet steriliseret med ethylenoxid (se den individuelle emballage).

Vi anbefaler følgende ekstra artikler til udførelse af drænage:

- Spray med desinfektionssprit
- Hånddesinfektionsmiddel
- Ikkesterile engangshandsker

ADVARSLER

Generelt

Anvend ikke dette produkt, hvis:

- den sterile emballage er beskadiget
- det er beskadiget
- udløbsdatoen er overskredet

ewimed drænagesæt må kun anvendes til det tilsigtede formål

Drænegematerialerne er kun beregnet til engangsbrug!

Drænagesættene leveres i sterile emballager, som er kvalitetskontrollerede. Drænagesættene kan ikke resteriliseres.

Produktet er kun beregnet til engangsbrug.

Genbrug kan medvirke til krydskontaminering. ewimed GmbH accepterer ikke erstatningsansvar for genbrugte, resteriliserede produkter eller produkter fra beskadiget emballage.

Drænage af brysthulen

Udtøm kun den mængde væske, som lægen har ordineret.

ewimed fraråder at udtømme mere end 1000 ml væske dagligt. Større mængder må kun udtømmes efter lægens anbefaling. Du kan opleve en ubehagelig trækkende fornemmelse, mens du foretager drænage. Hvis denne bliver for intens, lukkes trykklemmen på forbindelseslangen for at standse flowet.

Mulige komplikationer i forbindelse med gentagen drænage af pleuraeffusioner* omfatter pneumothorax*, reekspansionslungeødem*, hypotension*, kredsløbskollaps*, septa* i brysthulen eller infektion*.

Drænage af peritonealhulen

Udtøm kun den mængde væske, som lægen har ordineret.

ewimed fraråder at udtømme mere end 2000 ml væske dagligt. Større mængder må kun udtømmes efter lægens anbefaling. Du kan opleve en ubehagelig trækkende fornemmelse, mens du foretager drænage. Hvis denne bliver for intens, lukkes trykklemmen på forbindelseslangen for at standse flowet.

Mulige komplikationer relateret til gentagen drænage af ascites* inkluderer hypotension*, kredsløbskollaps*, elektrolytforstyrrelse*, proteintab*, hepatorenalt syndrom*, udsivning af ascites* fra incisionssteder, peritonitis*, septa* i peritonealhulen* og infektion*.

Placering af beholderen under dræningen

Da dræningen udnytter tyngdekraften, skal du sørge for at beholderen altid er placeret under kateterets udgangssted under dræningen.

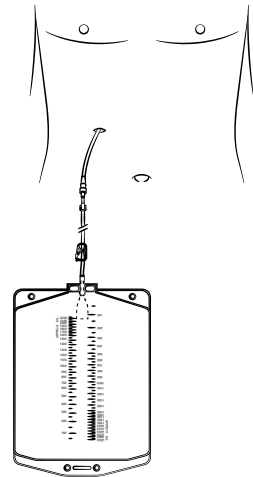

Rengøring / desinfektion

Rengør huden med vand og sæbe, hvis der siver væske ud, der kommer i kontakt med huden. Anvend passende rengørings- eller desinfektionsprodukter til overflader. Brug ikke octenisept® eller produkter med jod til at rengøre/desinficere kateteret eller sikkerhedsventilen.

Spritservietter er lettere antændelige.

Hold servietterne væk fra åben ild.

ADVARSLER

I forhold til dit kateter

Skær aldrig gennem kateteret, og skær aldrig sikkerhedsventilen af.

Sørg for, at kateteret ikke kommer i kontakt med skarpe genstande.

Gør følgende, hvis funktionaliteten af sikkerhedsventilen ikke kan garanteres, eller hvis sikkerhedsventilen er blevet skåret af ved en fejltagelse (dvs. ikke længere er vedhæftet):

- luk kateteret godt sammen med fingrene.
- hold nødglideklemmen åben med den anden hånd, så kateteret kan føres gennem den åbne ende af klemmen.
- skub kateteret helt gennem den smalle ende af klemmen.
- underret omgående din læge.

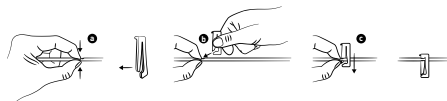

Brug kun originalt udstyr.

Kateteret må ikke tilsluttes uoriginale drænageprodukter. Det er kun den specialudviklede adgangsspids, der kan føres ind i sikkerhedsventilen. Brugen af andre komponenter kan beskadige sikkerhedsventilen. Forkert håndtering kan forårsage luftindtrængen i kroppen eller udsivning af effusionsvæske.

Hold altid kateterets sikkerhedsventil ren og adgangsspidsen på den tilsluttede slange steril.

Sørg for, at de ikke kommer i kontakt med ikkesterile genstande for at undgå kontaminering. Sikkerhedsventilen skal desinficeres før hver drænage.

Sørg under drænage for, at sikkerhedsventilen og adgangsspidsen er forsvarligt tilsluttet.

Udvis forsigtighed, så der ikke rykkes eller trækkes i den tilsluttede slange.

Sørg specielt for at sikre, at adgangsspidsen er ført ind i sikkerhedsventilen på en steril måde, og kontroller, at forbindelsen er sikker. Det kan føre til kontaminering, hvis delene ved en fejltagelse frakobles. Hvis dette sker, desinficeres sikkerhedsventilen med en ny spritserviet, og det frakoblede drænegemateriale bortskaffes.

Please note: Anvend et nyt sterilt drænagesæt for at fortsætte med dræningen. drainova® clickFix (art. nr. P1100 / P1100S) kan bruges til at forhindre utilsigtet frakobling.

drainova® clickFix er ikke indeholdt i drænagesættet, men kan ordineres separat.

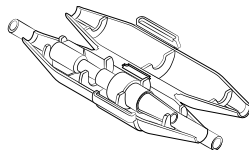

FORBEREDELSE

Effusionsvæsken skal udtømmes ved hjælp af et drænagesæt i henhold til den ordination, din læge har udfyldt. Hvis du ikke har fået en lægelig anbefaling for dræningintervallet eller -volumenen, får du en under undervisningen.

- Forbered et rent, tomt arbejdsområde på et bord eller en anden arbejdsflade.

Bemærk: Placer en åben beholder i nærheden for at bortskaffe brugt materiale.

- Desinficer dine hænder. Vi anbefaler også, at du vasker dine hænder grundigt inden desinficering.
- Tag de ikkesterile engangshandsker på.
- Fjern forbindingen, der dækker kateteret. Træk forsigtigt et hjørne af forbindingen af, og træk det langsomt væk fra huden, mens det sikres, at kateteret ikke ved et uheld trækkes ud.
- Tag handskerne af, og desinficer hænderne igen.
- Åbn emballagen til drainova® beholderdrænegesættet.
- Åbn forbindingssettet ved at trække begge sider af emballagen i toppen fra hinanden. Læg den selvhæftende filmforbinding til side.

Bemærk: Hvis du bemærker hævelse, betændelse eller væskeophobning ved kateterets udgangssted eller ved det fjernede hudsted, skal du informere din læge.

PROCEDURE

- Placer forbindingssettet med fligen opad på arbejdsfladen. Fold forsigtigt det afdækningsstykke ud. Lad de indeholdte artikler blive på afdækningsstykket. Artiklerne i forbindingssettet er sterile og må ikke komme i kontakt med ikkesterile artikler.

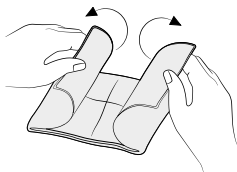

- Tag handskerne op ved åbningen, og tag dem på som vist. Begge handsker passer til begge hænder. Sørg for, at handskerne ikke kommer i kontakt med ikkesterile genstande, f.eks. hud eller tøj.

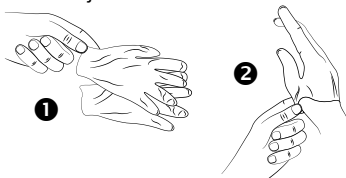

- 2.1. Riv pakningen med spritservietten op, men tag ikke servietten ud. Åbn pakningerne,

så disse senere kan placeres på sikkerhedsventilen. Sæt de åbnede pakninger med spritservietter tilbage på kanten af det afdækningsstykke.

- Fjern drainova® silikonehætten steril eller PleurX™/PeritX™ ventilhætten:

• **Med drainova® silikonehætten, steril:**

Hold godt fast i kateterets sikkerhedsventil, og tag forsigtigt drainova® silikonehætten af. Bortskaf hætten.

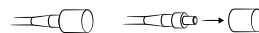

• **Brug af PleurX™/PeritX™ ventilhætten:**

Hold godt fast i kateterets sikkerhedsventil, drej PleurX™/PeritX™ ventilhætten mod uret, og tag den forsigtigt af. Bortskaf hætten.

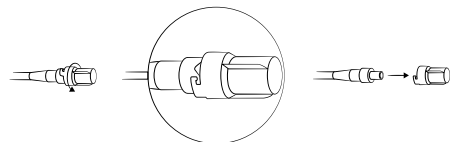

4. Indsæt sikkerhedsventilen i en af de åbne pakninger med spritservietter, og rengør ventilen med blide cirkulære bevægelser. Lad

sikkerhedsventilen blive i pakningen, mens du udfører trin 5-7.

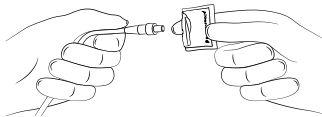

Advarsel: Brug ikke Octenisept® eller andre desinfektionsmidler, der indeholder jod.

5. Åbn emballagen til drainova® beholderen, og tag den ud.

Produktet i emballagen er sterilt. Det er vigtigt, at adgangsspidsen på slangen forbliver steril. Læg drainova® beholderen ved siden af det afdækningsstykke. Placer beholderen ved siden af den afdækning og hold adgangsspidsen i den ene hånd. Hold nederst på adgangsspidsen med den ene hånd. Luk trykklemmen på slangen helt med den anden hånd.

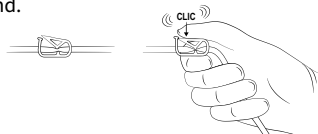

6. Fortsæt med at holde nederst på adgangsspidsen, og fjern forsigtigt beskyttelsesfilmen fra adgangsspidsen (om nødvendigt ved at dreje forsigtigt).



6.1 Fjern pakningen med spritservietter fra sikkerhedsventilen, og indsæt adgangsspidsen i sikkerhedsventilen. Sørg for, at sikkerhedsventilen og adgangsspidsen er forsvarligt tilsluttet under drænage. Der kan høres og mærkes et klik ved tilslutning.

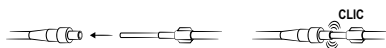

7. Beholderen skal altid holdes under kateterets udgangssted, da tyngdekraften udnyttes ved dræningen.

8. Åbn trykklemmen på slangen, så dræningen kan begynde.

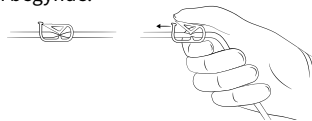

Bemærk: Flowet kan blive langsommere eller afbrydes, når:

- væsken er næsten helt udtømt
- væsken har en høj viskositet
- sikkerhedsventilen er blokeret af en blodprop* eller en proteintråd

Du kan finde flere oplysninger om, hvordan du går videre i en sådan situation i afsnittet Ofte stillede spørgsmål fra side 73 og frem.

9. Når du har nået den dræagemængde, som din læge har anbefalet, skal du stoppe dræningen ved at lukke trykklemmen. Du kan notere mængden i drænelogskskemaet på side 8.

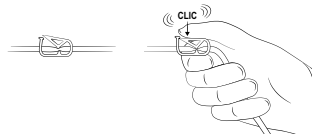

AFSLUTTENDE TRIN

1. Åbn emballagen til drainova® silikonehætten, steril og lad hætten falde ned på det afdækningsstykke.

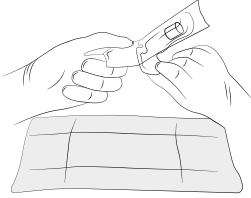

2. Tag slangen i den ene hånd og sikkerhedsventilen i den anden hånd. Træk adgangsspidsen ud af sikkerhedsventilen med en fast, jævn bevægelse. Læg slangen ned.

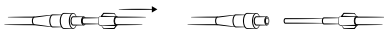

3. Rengør sikkerhedsventilen i ca. 30 sekunder med en spritserviet eller et andet passende alkoholbaseret desinfektionsmiddel, og bortskaf derefter den brugte serviet.

Advarsel: Brug ikke octenisept® eller andre desinfektionsmidler, der indeholder jod.

4. Sæt enten drainova® silikonehætten, steri: Fastgør den nye sterile drainova® silikonehætte på kateterets sikkerhedsventil. Hætten forbliver på plads uden behov for yderligere støtte.



ANLÆGGELSE AF EN NY FORBINDING

1. Rengør området omkring kateterudgangsstedet med den huddesinfektionsspray, der indeholder sprit. Hvis såret er helet og suturerne fjernet, kan du bruge en spritserviet. Sørg for, at kateterudgangsstedet og huden omkring kateteret er tørt efter påføring af desinfektionsmidlet. Først derefter skal du anlægge den nye forbindelse.

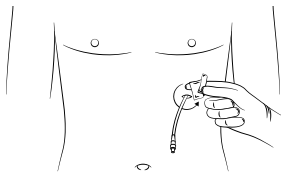

Desinficering af pleurakateterets* udgangssted

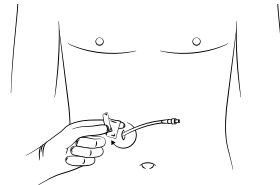

Desinficering af ascites*
-kateterets udgangssted

2. Placer skumpuden med slidsen opad omkring kateteret.

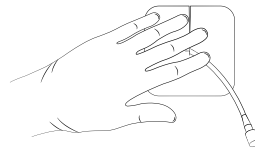

3. Rul kateteret sammen, og anbring det på skumpuden.

DA

72 | Tømning af drainova® beholderen

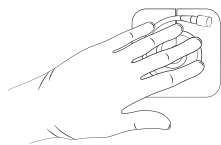

4. Dæk kateteret med gaseservietten.

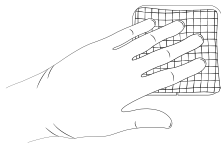

5. Tag begge handsker af.

6. Den selvhæftende filmforbinding består af tre lag.

I. Ikke-trykt beskyttelsesfilm (to stykker)

II. Selvhæftende filmforbinding (gennemsigtig)

III. Trykt beskyttelsesfilm

7. Blotlæg den selvhæftende overflade ved at trække den trykte film af.

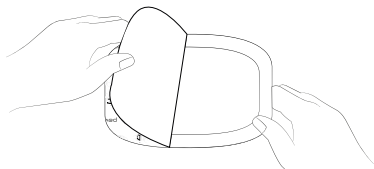

8. Centrer den selvhæftende filmforbinding over gaseservietterne, og fastgør den til den omgivende hud.

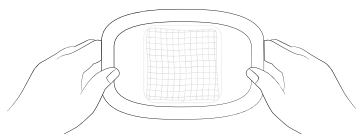

9. Fjern den midterste del af den ikke-trykte beskyttelsesfilm fra filmforbindingen.

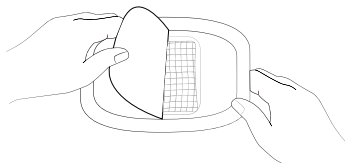

10. Træk forsigtigt kanten af den ikke-trykte beskyttelsesfilm væk fra filmforbindingen, og glat hele den selvhæftende filmforbinding ud fra midten til kanterne.

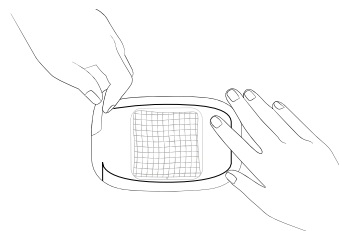

DA

Bemærk: Bortskaf den brugte forbinding i henhold til de lokale bestemmelser.

TØMNING AF DRAINOVA® BEHOLDEREN

1. Klip et hjørne af beholderen med en saks og tøm indholdet i toiletet.

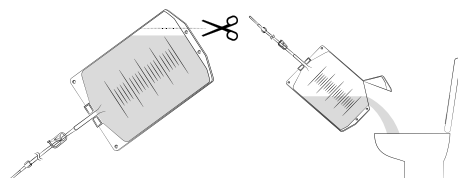

Bemærk: Brugte produkter og effusionsvæske kan udgøre en risiko. Derfor skal du overholde lokale og nationale retningslinjer, når dette bortskaffes.

2. Placer beholderen i en plastikpose, bind en knude og bortskaf posen i overensstemmelse med de lokale retningslinjer.

OFTE STILLEDE SPØRGSMÅL

Hvornår kan suturerne (stingene) fjernes?

Suturerne kan typisk fjernes efter 7–10 dage. Suturen, der holder kateteret på plads, må dog ikke tages ud, før der er gået 30 dage.

Hvor ofte skal jeg foretage drænage?

Udtøm kun den mængde, som lægen har ordineret. Der skal udtømmes væske hver eller hver anden dag (eller som ordineret af lægen) ved hjælp af et drænegesæt. Rådfør dig med lægen, hvis du ønsker at foretage drænage oftere eller mindre ofte. ewimed anbefaler ikke at udtømme mere end 1000 ml fra pleurahulen. ewimed anbefaler ikke at udtømme mere end 2000 ml væske fra peritonealhulen.

Hvad skal jeg gøre, hvis jeg stadig er stakåndet efter drænage?

Underret lægen, hvis du stadig har svært ved at trække vejret efter drænage af væske fra pleura- eller peritonealhulen.

Hvad skal jeg gøre, hvis væskemængden bliver mindre og mindre, eller hvis der overhovedet ikke kan udtømmes væske?

Hvis drænegemængden konstant falder og du ikke har nogle medicinske klager eller vægtøgning, er det muligt at der ikke er ophobet noget væske. Kontakt din privatpraktiserende læge eller din klinik for at udelukke årsagen til at kateteret er stoppet samt drøfte alternative muligheder.

Kan jeg tage brusebad eller gå i bad med kateteret?

Du kan tage brusebad, så længe kateteret er helt og korrekt dækket med den selvhæftende filmforbinding. Hvis gazeservietterne alligevel bliver våde under brusebad, skal du fjerne forbindingen, rense og tørre området og anlægge

en ny forbinding. Kateteret må ikke være helt dækket af vand i hverken et badekar eller svømmebassin. Undgå direkte kontakt mellem sikkerhedsventilen og bade-/brusevand.

Bemærk: Vi anbefaler at tage brusebad før udtømning eller anlæggelse af en ny forbinding, så forbindingen hurtigt kan skiftes, hvis den bliver våd.

Hvad skal jeg gøre, hvis jeg trækker kateteret ud ved et uheld?

Kateteret bør være vokset sammen med underhuden gennem polyestermanchetten. Hvis kateteret ved et uheld trækkes ud, og manchetten er synlig, dækkes udgangsstedet med en steril forbinding, og den klinik, der har udført implantationen, kontaktes omgående.

Hvordan kan jeg vide, om jeg har en infektion?

Underret omgående lægen, hvis du oplever smerter, rødme af huden (erytem*), hvis huden er varm at røre ved, hævelse (ødem*), feber eller væskeansamling, da dette kan være tegn på infektion*.

Hvis du bemærker en ændring i farven på effusionsvæsken, skal du fortsætte som beskrevet.

Kort efter implantation kan der forventes rødme og mild smerte. Disse symptomer må ikke vare ved eller blive værre.

RETURNERING / TILBAGEBETALING

Kun originalt emballerede (uåbnede, ikke-beskadigede, ikke-mærkede) æsker med drænagesæt vil blive accepteret til returnering og tilbagebetaling.

ORDLISTE

Ascites	Effusion eller akkumulering af væske i bughulen (maven)
DEHP	Blødgøringsmidler i plastik
Proteintab	Reduktion af mængden af protein i blodet (proteinmangel)
Elektrolytforstyrrelse	Forstyrrelse i balancen af ioner (f.eks. natrium, kalium, calcium) i blodet eller cellerne i kroppen
Erythem	Hudrødme
Heimlich-ventil	Beskyttelse mod tilbageløb for at opnå øget patientsikkerhed
Hepatorenalt syndrom	Nedsættelse af nyrefunktionen
Hypotension	Lavt blodtryk
Infektion	Reaktion fra kroppens eget forsvarssystem på patogener såsom bakterier, vira osv.
Kredsløbskollaps	Midlertidigt tab af bevidsthed
Ødem	Hævelse på grund af større væskeansamling
Peritonealhule	Bughulen

Peritonitis	Inflammation i bughinden
Ftalater	Blødgøringsmidler (f.eks. DEHP)
Pleuraeffusion	Effusion eller væskeakkumulering i det pleurale hulrum
Pneumothorax	Luft i rummet mellem lungerne og brystvæggen
Reekspansions- lungeødem	Væskeansamling i funktionelt lungevæv på grund af pludselig udvidelse af den tidligere sammenklappede lunge; akut åndenød
Septa	Dannelse af vævsbroer/bygning af kamre mellem adskilte områder i et kropshulrum (f.eks. bughulen)
Subkutant væv	Væv under huden

INNHOOLD

2	Forklaring av -symbolene	80	Klargjøring
8	Drenasje-opptegnelser	80	Gjennomføring
9	Produktoversikt	82	Avsluttende trinn
77	drainova® kateteret, drainova® ArgentiC kateteret, PleurX™ eller PeritX™ kateteret	82	Legge på en ny bandasje
77	ewimed drenasjesettet	83	Tømming av beholder
78	Advarsler	84	Ofte stilte spørsmål
	generelt	84	Retur eller kreditnota
	i kombinasjon med kateteret	85	Ordfliste

Du skal ha blitt opplært i riktig bruk av delene i dette settet av vårt opplæringspersonale, pleiepersonale eller av en lege. Henvend deg til lege eller pleiepersonalet dersom du opplever vanskeligheter eller har spørsmål mht. avledning av effusjonen.

Les nøye gjennom hele bruksanvisningen før du bruker ewimed drenasjesettet og drenerer effusjonen med det.

Alle begrepsforklaringene (*) finner du i ordlisten på side 22.

HAR DU SPØRSMÅL ELLER TRENGER DU HJELP?

NO

Ta kontakt med oss:

DE: +49 7471 73972-0
info@ewimed.com

SE: +46 8 25 11 69
info.se@ewimed.com

BE: +49 7471 73972-0
info@ewimed.com

EN: +49 7471 73972-0
info@ewimed.com

DA: +45 31 43 50 60
info.dk@ewimed.com

NL: +49 7471 73972-0
info@ewimed.com

CH: +41 31 958 66 66
info.ch@ewimed.com

NO: +46 8 25 11 69
info.no@ewimed.com

LU: +49 7471 73972-0
info@ewimed.com

AT: +43 2231 22500
info@ewimed.com

HU: +36 1 998 8295
info@ewimed.hu

Du finner også videre, mer utførlig informasjon på våre nettsider på www.ewimed.com



DRAINOVA® KATETERET, DRAINOVA® ARGENTIC KATETERET, PLEURX™ ELLER PERITX™ KATETERET

drainova® kateteret, drainova® ArgentiC kateteret, PleurX™ eller PeritX™ kateteret brukes til avledning av effusjoner fra brysthulen (pleuraeffusjon) eller magehulen (ascites*).

Legen din har implantert dette kateteret for at du selv kan drenere pleuraeffusjon* eller ascites* hjemme etter behov, slik at du blir spart for gjentatte punksjoner på sykehuset eller hospitalet.

Kateteret som ligger i kroppen din, har drenasjehull som kan drenere effusjonen ut. Under implantasjonen plasseres polyestermansjett i en tunnel under huden for å beskytte mot infeksjoner*. Sikkerhetsventilen på den synlige

delen av kateteret er generelt lukket og forhindrer utløp av effusjon og inntrengning av luft.

Når ingen drenasje utføres, er en ventilhette låst på sikkerhetsventilen eller er en drainova® silikonhette, steril, satt på, slik at sikkerhetsventilen er beskyttet mot forurensninger eller skader.

Bruk drainova® drenasjesettet eller ewimed drenasjesettet for å drenere effusjonen. Bruk av drenasjesettet er optimalt avstemt til forbindelsen med sikkerhetsventilen takket være lås-og-nøkkel-prinsippet.

Nedenfor betegnes drainova® kateteret, drainova® ArgentiC kateteret, PleurX™ eller PeritX™ kateteret som «kateter».

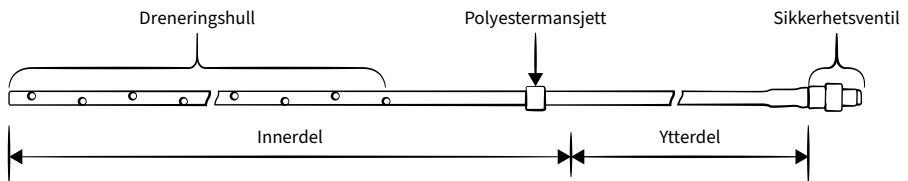

Figur: Skjematisk fremstilling av et drainova® kateter

EWIMED DRENASJESETTET

ewimed drenasjesettet inneholder sterile materialer som kreves til sikker og enkel drenasje av effusjon med kateteret ditt.

Drenasjeposen som følger med ewimed drenasjesettet, betegnes i det følgende som «beholder».

Alle produktene er CE-merket og sterilisert med etylenoksidgass (se enkeltpakningene).

I tillegg anbefaler vi for gjennomføringen av drenasjen:

- alkoholholdig huddeinfiseringspray
- hånddeinfiseringsmiddel
- usterile engangshansker

ADVARSLER

generelt

Bruk ikke produktet hvis:

- sterilpakningen er skadet
- produktet er skadet
- forfallsdatoen er utløpt

ewimed drenasjesettet er egnet til bruk bare til tiltenkte bruksområder.

Forbruksmaterialene er utelukkende beregnet for engangsbruk!

ewimed drenasjesettet leveres i steril tilstand. Dette sikres gjennom egnede kvalitetskontroller. Drenasjesettene må ikke resteriliseres. Produktet er utelukkende bestemt for engangsbruk. Gjenbruk kan føre til krysskontaminering. ewimed GmbH påtar seg intet ansvar for produkter som gjenbrukes, resteriliseres eller som er tatt ut av skadde pakninger.

Drenasje fra brysthulen

Følg forordningene fra legen i forbindelse med drenasjemengden.

ewimed anbefaler å ikke drenere mer enn 1000 ml effusjon per dag. Avtapping av større effusjonsmengder skal bare foretas på anvisning fra behandlende lege. Det kan være at du merker en ubehagelig trekking under drenasjen. -Dersom denne skulle bli for sterk, lukk alligatorklemmen på tilkoblingsslangen for å avbryte væskestrømmen en stund.

Mulige komplikasjoner ved gjentatte drenasjer av en pleuraeffusjon* er bl.a. pneumothorax, reekspandert lungeødem*, hypotoni*, sirkulasjonssvikt*, septa* i brysthulen eller infeksjon*.

Drenasje fra magehulen

Følg forordningene fra legen i forbindelse med drenasjemengden.

ewimed anbefaler å ikke drenere mer enn 2000 ml effusjon per dag. Avtapping av større effusjonsmengder skal bare foretas på anvisning fra behandlende lege. Det kan være at du merker en ubehagelig trekking under drenasjen. -Dersom denne skulle bli for sterk, lukk alligatorklemmen på tilkoblingsslangen for å avbryte væskestrømmen en stund.

Mulige komplikasjoner ved gjentatte drenasjer av ascites* er bl.a. hypotoni*, sirkulasjonssvikt*, elektrolyttubalanse*, proteintap*, hepatorenalt syndrom*, utslipp av ascites* ved incisjoner*, peritonitt*, septa* i peritonealhulen* og infeksjon*.

Plassering av beholder under drenasje

Ettersom avledning av effusjonen foretas med tyngdekraften, sørg for at beholderen alltid befinner seg under kateterutløpsstedet under drenasjen.

Rengjøring / desinfisering

Rengjør huden med vann og såpe dersom effusjonen kommer i kontakt med huden når den renner ut. For overflater, bruk et egnet rengjøringsmiddel eller desinfiseringsmiddel.

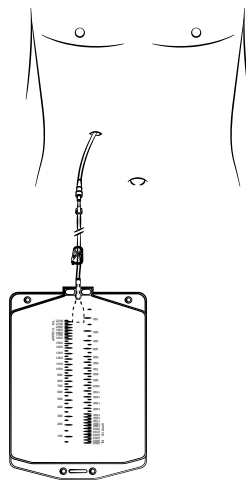

NO

Bruk ikke octenisept® eller jodholdig desinfiseringsmiddel til rengjøring/desinfisering av kateteret eller sikkerhetsventilen.

Alkoholserviettene antennes lett.
Hold serviettene unna åpen ild.

ADVARSLER

i kombinasjon med kateteret

Kapp aldri kateteret eller sikkerhetsventilen av. Unngå kontakt mellom skarpe gjenstander og kateteret.

Hvis funksjonen til sikkerhetsventilen ikke lenger er garantert eller dersom sikkerhetsventilen skulle være utilsiktet avkappet eller ikke lenger finnes, gå frem som følger:

- Trykk kateteret godt igjen med fingrene.
- THold nødsfallklemmen fra hverandre med den andre hånden slik at kateteret lar seg føre inn i den åpne enden av klemmen.
- TSkyv kateteret helt inn i den smale enden av klemmen.
- TInform straks legen.

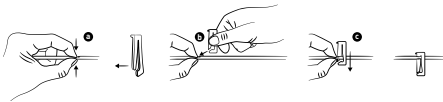

Bruk utelukkende originaltilbehør.

Det må utelukkende tilkobles passende originaltilbehør til kateteret. Ingenting annet enn munnstykket spesielt utviklet for dette formålet må stikkes inn i sikkerhetsventilen, ellers kan sikkerhetsventilen skades. Feil håndtering kan føre til at det kommer luft inn i kroppen eller at det kommer ut væske hele tiden.

Hold sikkerhetsventilen på kateteret ren og munnstykket på tilkoblingsslangen sterilt.

Pass på at dette ikke kommer i kontakt med usterile gjenstander for å unngå forurensninger eller en kontaminering. Sikkerhetsventilen må desinfiseres før hver drenasje.

Kontroller at sikkerhetsventilen og munnstykket er satt helt sammen før drenasje. Sørg for at tilkoblingsslangen ikke er strukket eller trukket ut.

Sørg for steril prosedyre ved tilkobling av munnstykket i sikkerhetsventilen, og kontroller at pluggforbindelsene sitter godt festet i hverandre. En utilsiktet frakobling kan føre til kontaminering. I slike tilfeller skal sikkerhetsventilen desinfiseres med en ny alkoholserviett og det frakoblede drenasjematerialet avhendes. For å fortsette drenasjen må et nytt sterilt drenasjesett brukes. Følg lokale avfallshåndteringsbestemmelser.

Merknad: Som ekstra beskyttelse mot utilsiktet frakobling kan pluggforbindelsen ved behov sikres med drainova® clickFix (katalognr. P1100 / P1100S), som bestilles separat.

drainova® clickFix kan forskrives i tillegg, og er ikke en del av drenasjesettet.

NO

KLARGJØRING

Effusjonen skal dreneres med et ewimed drenasjesett i henhold til forordningen fra legen. Hvis du ikke har mottatt anbefaling fra legen om drenasjeintervall eller drenasjevolum, får du en anbefaling om dette på opplæringen.

1. Klargjør et rent, fritt arbeidsområde på et bord eller på en annen arbeidsflate.

Merknad: Til avhending av brukt materiell skal det klargjøres en åpen beholder for det som skal kastes.

2. Vask hendene grundig og desinfiser dem etterpå.
3. Ta på usterile engangshansker.

4. Fjern bandasjen over kateteret. Løsne et hjørne av bandasjen forsiktig, og trekk denne langsomt av huden. Pass hele tiden på at det ikke trekkes utilsiktet i kateteret.

Merknad: Dersom du skulle fastslå hevelser, tegn på betennelse eller væskeansamling på kateterets utløpssted eller på det fjernede hudsnittstedet, informer behandlende lege.

5. Ta av hanskene, og desinfiser hendene på nytt.
6. Åpne den sterile pakningen til ewimed drenasjesettet.
7. Åpne den sterile pakningen til bandasjemateriellsettet ved å trekke begge posesidene fra hverandre ovenfra og ned.

GJENNOMFØRING

1. Legg bandasjemateriellsettet med lasken pekende opp i arbeidsområdet. Fold operasjonsduken forsiktig ut. La artiklene som finnes der, ligge på operasjonsduken. Artiklene i bandasjemateriellsettet er sterile, og må ikke komme i kontakt med usterile gjenstander.

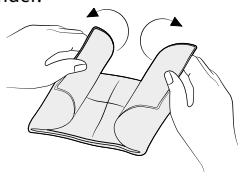

2. Ta fatt i hanskene i åpningen og trekk disse på slik det fremgår av figuren. Begge hanskene er egnet til begge hendene. Pass på at ingen usterile gjenstander, slik som f.eks. hud eller klær, berøres.

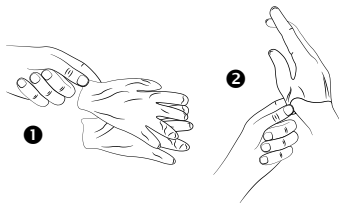

- 2.1 Riv opp pakningen med alkoholserviettene på den ene siden. Ta ikke alkoholserviettene ut av pakningen. Åpne den enkelte pakningen slik at du senere kan stikke denne på sikkerhetsventilen. Legg de klargjorte alkoholserviettene tilbake på kanten av operasjonsduken.

3. Løsne drainova® silikonhetten, steril, eller PleurX™/PeritX™ ventilhetten:

• **For drainova® silikonhette, steril:**

Hold sikkerhetsventilen til kateteret fast og trekk deretter drainova® silikonhetten, steril, forsiktig av. Avhend hetten.

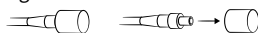

• **For PleurX™ / PeritX™ ventilhette:**

Hold sikkerhetsventilen til kateteret fast, og dreier deretter ventilhetten mot urviseren og trekk denne forsiktig av. Avhend hetten.

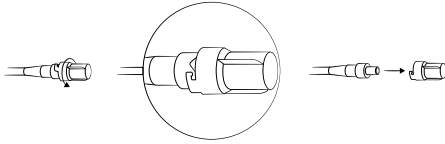

4. Stikk sikkerhetsventilen i en allerede formet pakning til en alkoholserviett, og rengjør sikkerhetsventilen med lette, sirkulære bevegelser. La sikkerhetsventilen være i denne pakningen under trinnene 5 + 6.

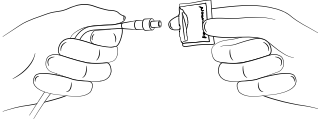

Obs! Bruk ikke octenisept® eller jodholdig desinfiseringsmiddel.

5. Åpne pakningen til beholderen, og ta den ut. Beholderen i pakningen er steril. Det er viktig at munnstykket på tilkoblingsslangen blir værende sterilt. Legg beholderen ved siden av operasjonsduken og hold munnstykket fast på ansatsen med én hånd. Lukk alligator-klemmen på tilkoblingsslangen helt med den andre hånden.

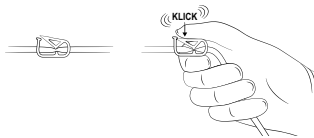

6. Fortsett å holde munnstykket fast på ansatsen, og trekk beskyttelsestrekket forsiktig av munnstykket med en lett dreibevegelse. Kast beskyttelsestrekket.



- 6.1 Fjern pakningen med alkoholservietten fra sikkerhetsventilen, og skyv munnstykket inn i sikkerhetsventilen. Kontroller at sikkerhetsventilen og munnstykket er godt forbundet med hverandre før drenasje. Låsingen høres og merkes.

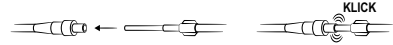

7. Hold beholderen alltid under kateterutløpsstedet fordi drenasjen foretas med tyngdekraften.
8. Åpne alligator-klemmen på tilkoblingsslangen slik at drenasjen kan starte.

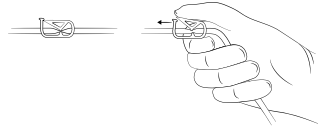

Merknad: Væskestrømmen kan bli langsommere eller avbrytes når effusjonen nesten er helt avledet effusjonen har høy viskositet sikkerhetsventilen er tilstoppet pga. av en koagel* eller proteintråd Ytterligere informasjon om videre fremgangsmåte i slike tilfeller finner du i rubrikken «Ofte stilte spørsmål» fra side 20.

9. Når drenasjevolumet som er anbefalt av legen er nådd, avslutt drenasjen ved å lukke alligator-klemmen. Det avleste drenasjevolumet kan angis i tabellene «Drenasje-opptegnelser» på side 8.

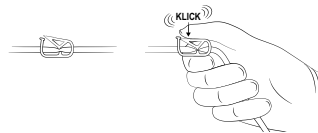

NO

AVSLUTTENDE TRINN

1. Åpne pakningen med drainova® silikonhetten, steril, og la hetten falle ned på operasjonsduken.

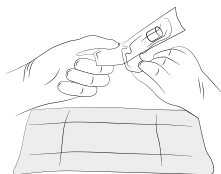

2. Ta tilkoblingsslangen i den ene hånden og sikkerhetsventilen i den andre. Trekk munnstykket ut av sikkerhetsventilen med en fast, jevn bevegelse. Legg tilkoblingsslangen ned.



3. Rengjør sikkerhetsventilen i ca. 30 sekunder med en alkoholserviett, og kast servietten etterpå.

Obs! Bruk ikke octenisept® eller jodholdig desinfiseringsmiddel.

4. Skyv den nye sterile drainova® silikonhetten, steril, godt inn på sikkerhetsventilen til kateteret. Hetten holder seg selv uten ekstra feste.

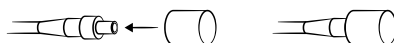

LEGG PÅ EN NY BANDASJE

5. Rengjør området rundt kateterutløpsstedet med den alkoholholdige huddesinfiserings-sprayen. Kontroller i tillegg at kateterutløpsstedet og huden rundt kateteret er tørre etter virketiden. Først da skal den nye bandasjen settes på.

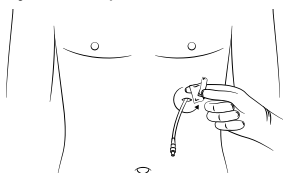

Desinfisering i Pleura*-området

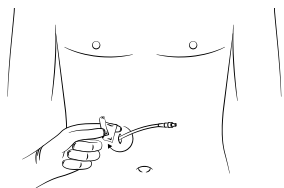

Desinfisering i ascites*-området

6. Rull kateteret opp, og legg det på splittkompressen.

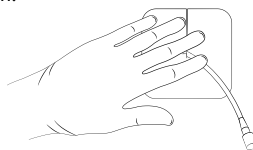

7. Rull kateteret opp, og legg det på splittkompressen.



8. Dekk til kateteret med gaskompressene.

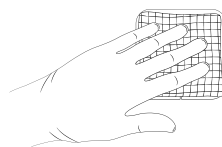

9. Trekk av begge hanskene.

10. Den selvklebende foliebandasjen består av tre lag

- I. Beskyttelsesfolie uten påtrykk (todelt)
- II. Selvklebende foliebandasje (transparent)
- III. Beskyttelsesfolie med påtrykk

11. Legg den selvklebende overflaten fri ved å trekke av den påtrykte beskyttelsesfolien.

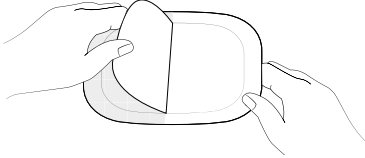

12. Sentrer den selvklebende foliebandasjen over gaskompressene, og legg den på den omkringliggende huden.

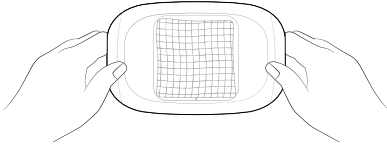

13. Løsne midtdelen av beskyttelsesfolien uten påtrykk fra foliebandasjen.

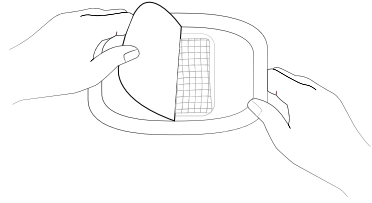

14. Fjern rammen til beskyttelsesfolien uten påtrykk forsiktig fra sårbandasjen, og glatt ut hele den selvklebende foliebandasjen fra midten ut til kantene.

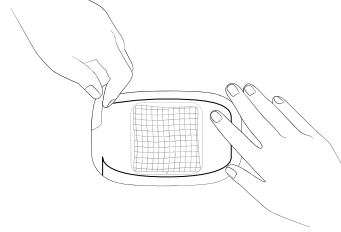

Merknad: Kast brukt bandasjemateriell iht. lokale bestemmelser.

TØMMING AV BEHOLDER

1. Klipp et hjørne av beholderen av med en saks, og tøm innholdet i toalettet.

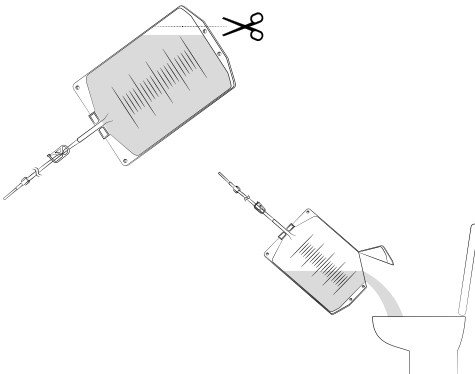

Merknad: Brukte produkter og effusjon kan muligens innebære biologiske farer. Følg derfor gjeldende forskrifter ved avhending av brukte produkter og effusjon.

2. Kast beholderen i en plastpose, lukk denne tett og kast posen i henhold til lokale bestemmelser.

NO

OFTE STILTE SPØRSMÅL

Når kan stingene tas?

Hudsting kan tas etter 7–10 dager. Holdesutur skal riktignok først tas etter 30 dager.

Hvor ofte skal effusjon tappes?

Følg forordningene fra legen i forbindelse med drenasjemengden.

Effusjon skal dreneres med et drenasjesett hver eller annenhver dag eller iht. forordningene fra legen. Spør legen dersom du ønsker å drenere effusjon flere eller færre ganger.

ewimed anbefaler maksimalt 1000 ml effusjon per dag fra brysthulen.

ewimed anbefaler maksimalt 2000 ml effusjon per dag fra magehulen.

Hva skal jeg gjøre hvis jeg fortsatt føler meg kortpustet etter drenasjen?

Dersom du fortsatt skulle ha vanskeligheter med pusting etter en vellykket drenasje av effusjon fra bryst- eller magehulen, informer legen.

Hva skal jeg gjøre når effusjonsvolumet alltid blir mindre eller det ikke lenger dreneres mer effusjon?

Dersom drenasjemengdene reduseres hele tiden og du ikke opplever plager eller vektøkning, er det mulig at det ikke lenger dannes mer effusjon. Henvend deg til legen eller kontakt klinikken som utførte implantasjonen for å utelukke en tilstopping av kateteret og for å klarlegge videre handling (se kontaktopplysninger på side 12).

Kan jeg dusje eller bade med kateteret?

Når kateteret er dekket helt til på riktig måte med den selvklebende foliebandasjen, kan du dusje.

Dersom gaskompressene blir litt våte under dusjingen, fjern bandasjen, rengjør og tørk området før du setter på ny bandasje. Kateteret må ikke dyppes ned i et badekar eller svømmebasseng. Unngå direkte kontakt mellom sikkerhetsventilen og bade- og dusjvann.

Merknad: Vi anbefaler å dusje før drenasje/ skifte av bandasje slik at bandasjen kan skiftes kort etterpå dersom denne skulle bli våt.

Hva skal gjøres dersom jeg trekker kateteret utilsiktet ut?

Kateteret skal vokse sammen med det subkutane* hudvevet gjennom polyestermandsjetten. Dersom kateteret utilsiktet skulle trekkes ut og mansjette er synlig, dekk til kateterutløpsstedet med en steril bandasje og ta straks kontakt med klinikken som utførte implantasjonen.

Hvordan vet jeg at jeg har en infeksjon*?

Informér lege umiddelbart dersom du har smerter, hudrødme (erytem*), merkbar varme, hevelser (ødemer*), feber eller væskeansamlinger ettersom dette kan være tegn på en infeksjon*. Gå frem på samme måte dersom det oppstår synlige fargeendringer på effusjonen. Rødme og lette smerter forventes kort etter implantasjonen, men disse skal ikke vedvare og ikke bli verre.

NO

RETUR ELLER KREDITNOTA

Bare originalpakkede (uåpnede, ikke påskrevne og uskadde) esker med drenasjesett tas i retur og krediteres.

ORDLISTE

Ascites	Effusjon eller væskeansamling i abdomen (mage)
DEHP	Mykningsmiddel i plast
Proteintap	Reduksjon i proteinmengden i blodet (proteinutarming)
Elektrolytt-ubalanse	Forstyrrelse av ionenes likevekt (f.eks. natrium, kalium, kalsium) i blodet eller i kroppscellene
Erytem	Hudrødme
Heimlich-ventil	Tilbakeslagssikring for økt pasientsikkerhet
Hepatorenalt syndrom	Utvikling av nyresvikt
Hypotoni	Lavt blodtrykk
Infeksjon	Reaksjon fra kroppens eget forsvar på patogener slik som bakterier, virus osv.
Incisjon	Hudsnitt under kirurgien, f.eks. for implantasjon av kateteret
Koagel	Blodpropp
Sirkulasjonssvikt	Kortvarig bevissthetstap
Ødem	Hevelse på grunn av for stor væskeansamling
Peritonealhule	Del av magehulen
Peritonitt	Betennelse av peritoneum (bukhinne)
Ftalat	Mykningsmiddel (f.eks. DEHP)
Pleura	Tynn, serøs hud i brysthulen (brysthinnen)
Pleuraeffusjon	Effusjon eller væskeansamling i pleurahulen
Pneumothorax	Luft i rommet mellom lungen og brystveggen
Reekspandert lungeødem	Væskelagring i funksjonelt lungevev betinget av plutselig utvidelse av den tidligere komprimerte lungen, akutt dyspné
Septa	Vevsbroer/kammerdannelse mellom rom atskilt fra hverandre i en kroppshule (f.eks. abdomen)
Subkutant vev	Vev under huden

TARTALOMJEGYZÉK

2	Szimbólumok magyarázata	90	Előkészület
8	Csapolási naplón	90	Folyadékgyülem lecsapolásának menete
9	A termék áttekintése	92	Utolsó lépések
87	drainova® katéter, drainova® ArgentiC katéter, PleurX™ vagy PeritX™ katéter	92	Új kötés alkalmazása
87	ewimed lecsapoló készlet	93	A drainova® tartály ürítése
88	Figyelmeztetések	94	Gyakran Ismételt Kérdések
	Általános	94	Visszatérítés / visszatérítés
	Katéterre vonatkozó figyelmeztetések	95	Szójegyzék

A készletben található eszközök helyes használatáról korábban részletes oktatást kapott kollégáinktól, amennyiben nehézségekbe ütközik, vagy kérdése merülne fel a folyadékgyülem leengedésével kapcsolatban, kérjük, forduljon orvosához vagy ápolójához!

Kérjük, figyelmesen olvassa el a teljes használati utasítást az ewimed gravitációs tasak használata előtt!

A leírás (*) összes magyarázata a 85. oldalon, a szöszedetben található.

KÉRDÉSE VAN? SEGÍTSÉGRE VAN SZÜKSÉGE?

Lépjen kapcsolatba velünk:

DE +49 7471 73972-0
info@ewimed.com

SE +46 8 25 11 69
info.se@ewimed.com

BE +49 7471 73972-0
info@ewimed.com

EN +49 7471 73972-0
info@ewimed.com

DA +45 31 43 50 60
info.dk@ewimed.com

NL +49 7471 73972-0
info@ewimed.com

CH +41 31 958 66 66
info.ch@ewimed.com

NO +46 8 25 11 69
info.no@ewimed.com

LU +49 7471 73972-0
info@ewimed.com

AT +43 2231 22500
info@ewimed.com

HU +36 1 998 8295
info@ewimed.hu

További részletes információkért kérjük, látogasson el weboldalunkra
www.ewimed.com



DRAINOVA® KATÉTER, DRAINOVA® ARGENTIC KATÉTER, PLEURX™ VAGY PERITX™ KATÉTER

A drainova® katéter, a drainova® ArgentiC katéter, a PleurX™ vagy a PeritX™ katéter a folyadékgyülem lebocsátására szolgál a mellüregből (pleurális folyadékgyülem*) vagy a hasüregből (ascites*). A katéter beültetésére azért volt szükség, hogy Ön önállóan tudja a pleurális folyadékgyülemet* vagy ascitist* lebocsájtani, otthoni igényeinek megfelelően – így szükségtelemné válik a csapolások miatti rendszeres kórházi kezelés. A katéter hasüregbe/mellüregbe ültetett részén sűrűn elhelyezkedő folyadékvezető lyukak találhatóak, amelyek lehetővé teszik az folyadékgyülem ürülését. A beültetés során a poliészter mandzsetta egy szubkután alagútba kerül a fertőzések elkerülése érdekében*. A katéter látható végén található biztonsági szelep

alaphelyzetben zárva van, így megakadályozza a folyadékgyülem ki-, és a levegő bejutását.

Amikor nem történik folyadékcsapolás, a biztonsági szelepre védőkupak vagy drainova® szilikon sapka kerül, hogy a biztonsági szelep védve legyen a szennyeződéstől ill. sérüléstől. A folyadékgyülem lecsapolásához használja a drainova® Drainage készletet vagy az ewimed Drainage készletet. A kulcszár elve biztosítja a lecsapoló tartozék optimális csatlakoztatását a biztonsági szelephez.

A drainova® katétert, a drainova® ArgentiC katétert, a PleurX™ katétert vagy a PeritX™ katétert a továbbiakban „katéternek” nevezzük.



Abbildung: A drainova® katéter illusztrációja

EWIMED LECSAPOLÓ KÉSZLET

Az ewimed folyadékgyülem lecsapoló készlet steril eszközöket tartalmaz, amelyek lehetővé teszik a folyadékgyülem biztonságos és egyszerű elvezetését.

Az ewimed lecsapoló készletben található gravitációs tartályt a továbbiakban „tartálynak” nevezzük.

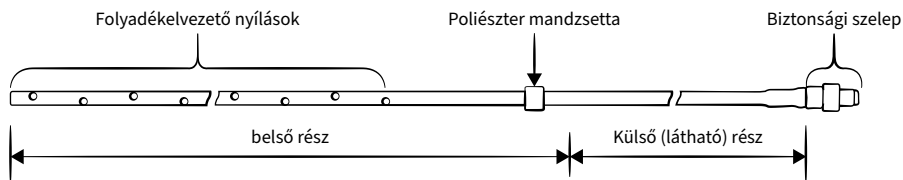
Minden termék CE-jelöléssel rendelkezik, és etilén-oxid gázzal sterilizált (lásd az egyedi csomagolást).

A folyadékgyülem lecsapolásához a következő kiegészítő elemek használatát javasoljuk:

- alkoholos fertőtlenítő spray
- kézfertőtlenítő
- nem steril, eldobható kesztyű

FIGYELMEZTETÉSEK

Általános

Ne használja ezt a terméket, ha:

- annak steril csomagolása sérült
- sérült
- sterilitásának szavatossága lejárt

Az ewimed lecsapoló készlet kizárólag a rendeltetésszerű használatra alkalmas.

A folyadék-elvezető szettek egyszer használhatósak!

A drainova® kötszer készletet steril csomagolásban szállítják, amelyeken minőségellenőrzés történt. A lecsapoló szettet tilos újratesterilizálni. A termék kizárólag egyszer használható. Az újrafelhasználás hozzájárulhat a keresztfertőzéshez. Az ewimed GmbH nem vállal felelősséget az újrafelhasználást, újra sterilizált termékekért vagy azokért a termékekért, melyeknek a csomagolása sérült.

Folyadék csapolása a mellüregből

Kövesse kezelőorvosa utasításait a csapolás mennyiségével kapcsolatban. Az ewimed által javasolt maximálisan csapolható mellkasi folyadék: 1000 ml/nap. Nagyobb mennyiségű folyadék elvezetését csak orvosa utasítására szabad elvégezni. A folyadék lebocsájtása során kellemetlen feszítő érzés jelentkezhet. Ha ez túl intenzívvé válik, zárja le a szorítóbilincset a csatlakozó csövön, hogy megállítsa az áramlást.

A pleurális folyadékgyülem* rendszeres lecsapolásának lehetséges szövődményei: pneumothorax*, re-expanziós tüdőödéma*, hipotenzió*, keringési összeomlás*, szepták*(összenövevények, rekeszek) a mellüregben, ill. fertőzések*.

Folyadék lebocsájtás a hasüregből

Kövesse kezelőorvosa utasításait a csapolás mennyiségével kapcsolatban!

Az ewimed által javasolt maximálisan csapolható hasúri folyadék: 2000 ml/nap. Nagyobb mennyiségű folyadék elvezetését csak orvosa utasítására szabad elvégezni. A folyadék csapolása során kellemetlen feszítő érzés jelentkezhet. Ha ez túl intenzívvé válik, zárja le a szorítóbilincset a csatlakozó csövön, hogy megállítsa az áramlást. Az ascites* rendszeres lebocsájtásának lehetséges szövődményei: hipotenzió*, keringési összeomlás*, elektrolit egyensúlyhiány*, fehérjevesztés*, hepatorenalis szindróma*, ascites* a bemetszéseseken keresztül*, hashártyagyulladás*, szepták a peritoneális üregben* ill. fertőzés*.

A tartály elhelyezkedése a csapolás közben

Mivel a folyadékgyülem a gravitáció segítségével ürül, ügyeljen arra, hogy a csapolás során a tartály a katéter kilépési pontjánál alacsonyabban helyezkedjen el.

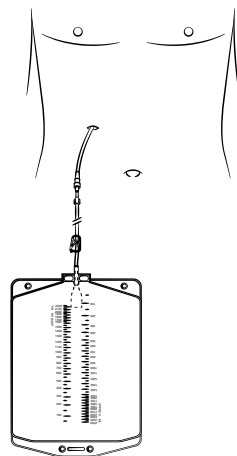

Tisztítás / fertőtlenítés

Amennyiben a folyadék szívárog és bőrrel érintkezik, tisztítsa meg a bőrt szappannal és vízzel. Minden felületre használjon arra megfelelő tisztító vagy fertőtlenítő terméket. Ne használjon octenisept®-et, vagy jódot tartalmazó termékeket a katéter vagy a biztonsági szelep fertőtlenítéséhez.

Az alkoholos törülközők enyhén gyúlékonyak.

Az alkoholos fertőtlenítő kendőt tartsa távol nyílt lángtól.

FIGYELMEZTETÉSEK

Katéterre vonatkozó figyelmeztetések

Soha ne vágja át a katétert, és ne vágja le a biztonsági szelepet!

Ügyeljen arra, hogy a katéter ne érintkezzen éles tárgyakkal!

Ha a biztonsági szelep működése nem garantálható, vagy ha a biztonsági szelepet már levágta tévedésből (azaz nem lehet többé csatlakoztatni), az alábbiak szerint járjon el:

- az ujjjaival határozottan csípje, szorítsa össze a katétert,
- másik kezével tartsa nyitva a vészhelyzeti csúszó bilincset, hogy a katéterre rá lehessen húzni a bilincs nyitott végén keresztül.
- teljesen nyomja át a katétert a bilincs keskeny végén.
- azonnal értesítse orvosát.

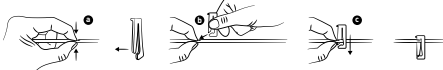

Kizárólag eredeti tartozékokat használjon!

Kizárólag eredeti tartozékok csatlakoztathatók a katéterhez. A speciálisan kialakított csatlakozó végén kívül semmi mást ne helyezzen a biztonsági szelepbe, különben a biztonsági szelep megsérülhet. A helytelen kezelésből adódóan a szervezetbe levegő juthat be, ill. a folyadék tartósan kiszivároghat.

Tartsa tisztán a katéter biztonsági szelepét és sterilen a csatlakozó cső végén található csatlakozó véget!

A szennyeződés elkerülése érdekében ügyeljen arra, hogy fentiek ne érintkezzenek nem steril tárgyakkal. A biztonsági szelepet minden csapolás előtt fertőtleníteni kell!

Csapolás közben ügyeljen arra, hogy a csatlakozó vég stabilan csatlakozzon a biztonsági szelephez, ügyeljen arra, hogy a csatlakozócső ne feszüljön, és ne húzzák!

Csatlakoztassa a csatlakozó véget steril módon a biztonsági szelephez, és ellenőrizze, hogy a csatlakozás stabil-e. A véletlen szétkapcsolódás szennyeződést okozhat. Ha ez megtörténik, fertőtlenítse a biztonsági szelepet egy új alkoholos törlőkendővel, és dobja ki a leválasztott csapoló eszközt. A folyadékgyülem lebecsájtásának folytatásához új steril lecsapoló szettet kell használni.

Kérjük, vegye figyelembe a lakóhelye szerinti illetékes helyi, regionális és országos hulladékkezelési előírásokat!

Figyelem: Szükség esetén (a véletlen szétkapcsolódás elleni további védőeszközként) a csatlakozást a külön kapható drainova® clickFix-el (cikkszám: P1100 / P1100S) lehet biztosítani.

A drainova® clickFix külön kiegészítőként beszerezhető. A lecsapoló készlet nem tartalmazza.

ELŐKÉSZÜLET

A folyadékgyülemet az ewimed lecsapoló szett segítségével kell leeresztetni az orvos utasításai szerint. Ha nem kapott orvosi javaslatot a folyadékgyülem rendszerességére ill. lecsapolandó mennyiségre vonatkozóan, akkor az eszköz használatának betanítása során fog ezekre ajánlást kapni.

1. Készítsen elő egy tiszta, üres munkaterületet az asztalon vagy más felületen.

Kérjük, vegye figyelembe: Helyezzen egy nyitott tárolót a közelbe, ahová a használt anyagokat eldobhatja!

2. Fertőtlenítse a kezét. Javasoljuk továbbá, hogy fertőtlenítés előtt alaposan mosson kezet.
3. Vegye fel a nem steril eldobható kesztyűt.
4. Távolítsa el a katétert borító kötést. Óvatosan és lassan húzza le a bőrről a fóliakötszert, ügyelve arra, hogy közben a katétert meg ne húzza.
5. Vegye le a kesztyűt és fertőtlenítse újra a kezét.
6. Nyissa ki a steril ewimed lecsapoló szettet.
7. Nyissa ki tasakot úgy, hogy a csomagolás mindkét oldalát a tetején húzza szét.

FOLYADÉKGYÜLEM LECSAPOLÁSÁNAK MENETE

1. Helyezze a kötszer-készletet a fedéllel felfelé a munkafelületre. Óvatosan vegye ki belőle, és bontsa ki a terítőt. A teljes tartalmát hagyja a steril, terítőn.

A kötszer-készlet elemei steriliek, és nem érintkezhetnek nem steril tárgyakkal.

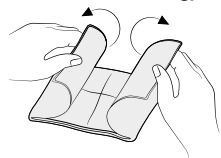

2. Emelje fel a kesztyűt annak nyílásánál, és húzza fel az ábra szerint. Mindkét kesztyű mindkét kéz számára megfelelő. Ügyeljen arra, hogy a kesztyű ne érintkezzen nem steril tárgyakkal, pl. bőr vagy ruháztat.

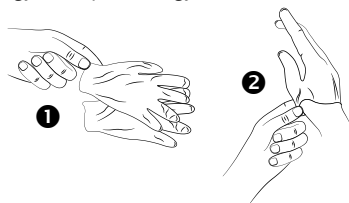

- 2.1 Tépje fel az alkoholos törlőkendő kis tasakját, de ne vegye ki belőle a kendőt. Nyissa szét a kis tasakokat, hogy azok később a biztonsági szelepre kerülhessenek. Helyezze vissza a kinyitott alkoholtörő tasakokat a kendő szélére.

3. Távolítsa el a drainova® szilikon kupak steril vagy a PleurX™ / PeritX™ Szelepszapka:

- **A drainova® szilikon kupak steril használata:**

Tartsa határozottan a katéter biztonsági szelepét, és óvatosan húzza le a PleurX™ / PeritX™ Szelepszapka és dobja el.



- **A PleurX™ / PeritX™ védősapka használata:**

Tartsa határozottan a katéter biztonsági szelepét, forgassa el a PleurX™ / PeritX™ Szelepszapka az óramutató járásával ellentétes irányba, és óvatosan vegye le, majd dobja el.

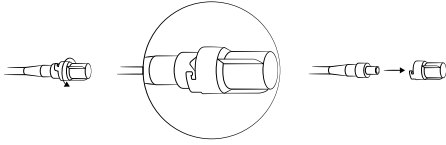

4. Helyezze a biztonsági szelepet a nyitott alkoholos törlőkendők egyikébe, és óvatosan körkörös mozdulatokkal tisztítsa meg a szelepet. Tartsa be a 30 másodperces expozíciós időt.

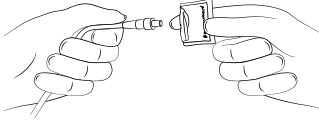

Figyelmeztetés: Ne használjon octenisept®-et vagy más jódtartalmú fertőtlenítőt

5. Bontsa ki a tartály csomagolását, és vegye ki belőle a tartályt.
A csomagolásban lévő tartály steril. Fontos, hogy a csatlakozócső csatlakozó vége steril maradjon. Helyezze a tartályt a kendő mellé, az egyik kezében tartva a csatlakozó véget. A másik kezével teljesen zárja le a csatlakozócső szorítóbilincset.

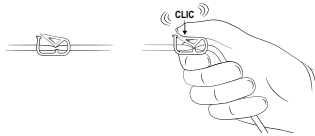

6. Tartsa folyamatosan a csatlakozó véget, közben óvatosan húzza le róla a védőburkolatot, és dobja el.



- 6.1 Vegye le az alkoholos törlőkendőt a biztonsági szelepről, és illessze össze a csatlakozó véget a biztonsági szeleppel. Győződjön meg arról, hogy a biztonsági szelep és a csatlakozó hegy szorosan

csatlakozik. Hallható és érezhető, hogy a helyére kattann.

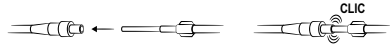

7. A tartálynak a katéter kilépési pontjához képest alacsonyabban kell elhelyezkednie, mivel a folyadék ürülését a gravitáció segíti.
8. Nyissa ki a szorítóbilincset a csatlakozó csövön, hogy megkezdődhessen a folyadék lebocsájtása.

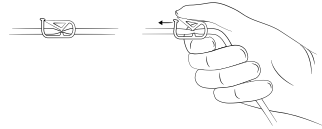

Kérjük, vegye figyelembe: Az áramlás lelassítható vagy megszakítható, amennyiben:

- A folyadékgyülem szinte teljesen kiürül
- A folyadékgyülem magas viszkozitású
- a biztonsági szelep eltömődött alvadék * vagy egy fehérjefonal miatt

A GYIK „GYAKRAN ISMÉTELT KÉRDÉSEK”-ben (94. oldal) további információt talál arról, hogy hogyan kell eljárni a fenti esetekben.

9. Ha elérte az orvos által lebocsájtani ajánlott folyadék-mennyiséget, állítsa le a csapolást a szorítóbilincs lezárásával. Az összeget rögzítheti a 4. oldalon található csapolási napló diagramon.

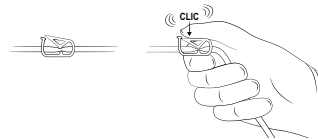

UTOLSÓ LÉPÉSEK

1. Nyissa ki a drainova® kupak, steril védősapka csomagolását, és hagyja, hogy a kupak a kendőre essen.

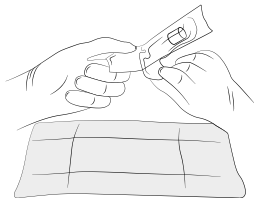

2. Az egyik kezébe vegye a csövet, a másikba a biztonsági szelepet. Húzza határozottan, egyenletesen a csatlakozó véget a biztonsági szelepből. Helyezze a csövet lefelé.



3. Törölje a biztonsági szelepet kb. 30 másodpercen keresztül alkoholos törülközővel, majd dobja ki a használt törülközőt.

Figyelem: Ne használjon octenisept®-et, vagy más, jódot tartalmazó fertőtlenítőszer-t.

4. Biztosan rögzítse az új steril drainova® szilikon kupak, steril a katéter biztonsági szelepére. A kupak további támogatás nélkül is a helyén marad.



ÚJ KÖTÉS ALKALMAZÁSA

1. Tisztítsa meg a katéter kilépési helyének környékét alkoholt tartalmazó bőrfertőtlenítő spray-vel. Győződjön meg arról, hogy a fertőtlenítőszer felvitele után a katéter kilépési helye és a katétert körülvevő bőr száraz, és csak ezután alkalmazza az új kötést.

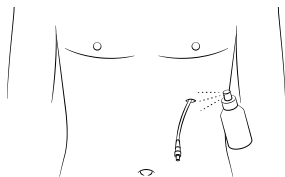

A pleurális* katéter kilépési helyének fertőtlenítése

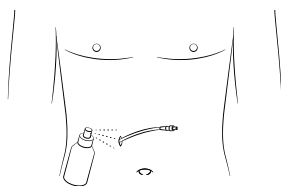

Az ascites* katéter kilépési helyének fertőtlenítése

2. Helyezze a habkötszer a katéter köré a réssel felfelé.

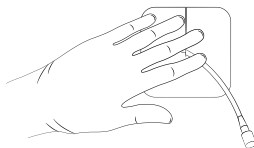

3. Tekerje fel a katétert, és tegye a habkötszere..



4. Fedje le a katétert a gézlapokkal.

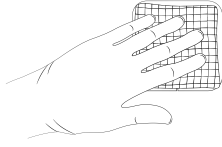

5. Vegye le mindkét kesztyűt.
 6. Az öntapadó filmkötés három rétegből áll.
 I. Nem nyomtatott réteg (két darab)
 II. Öntapadós fóliakötés (átlátszó)
 III. Nyomtatott réteg
 7. Tegye szabaddá az öntapadó felületet a nyomtatott réteg lehúzásával.

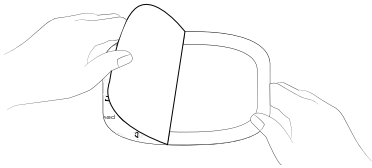

8. Helyezze az öntapadó filmkötést a gézpárnák fölé, és rögzítse a széleket a környező bőrre.

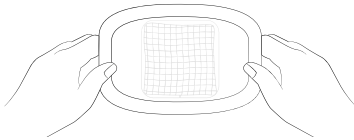

9. Válassza le a nem-nyomtatott réteg középső részét a fóliáról.

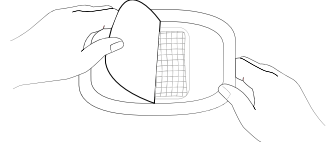

10. Óvatosan húzza le a nem-nyomtatott réteg szélét a fóliáról, és simítsa ki a teljes öntapadó fóliát a közepétől a széléig.

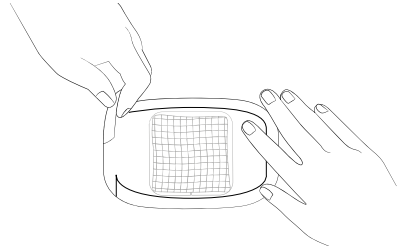

Figyelem: A használt kötést mindig a helyi előírásoknak megfelelően dobja el!

A DRAINOVA® TARTÁLY ÜRÍTÉSE

1. Olló segítségével vágja le a tartály egyik sarkát, és ürítse ki a tartalmát a WC-be.

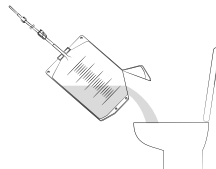
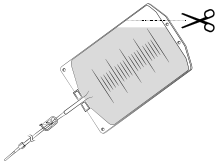

Megjegyzés: A használt termékek és az effúziós folyadék biológiai kockázatot jelenthetnek. Ezért kérjük, vegye figyelembe a helyi és nemzeti előírásokat a használt termékek és az effúzió megsemmisítésekor!

2. Helyezze a tartályt műanyag zacskóba, szorosan zárja le, és a helyi előírásoknak megfelelően dobja ki a zsákot.

GYAKRAN ISMÉTELTELT KÉRDÉSEK

Mikor lehet eltávolítani a varratokat?

A varratok általában 7-10 nap múlva távolíthatók el. A katétert helyén tartó varratot azonban csak 30 nap elteltével szabad eltávolítani.

Milyen gyakran kell csapolnom?

Kövesse orvosa utasításait a csapolandó folyadék mennyiségével kapcsolatban.

Az effúziós folyadékot Drainage Kit segítségével kell leereszteni egy-két naponta, vagy az orvos utasítása szerint. Forduljon orvosához, ha gyakrabban vagy ritkábban szeretne üríteni! Az ewimed nem javasolja alkalmanként 1000 ml-nél nagyobb mennyiségű mellúri folyadékgyülem lebecsájtását.

Az ewimed nem javasolja alkalmanként 2000 ml-nél nagyobb mennyiségű ascites lebecsájtását.

Mit tegyek, ha a leürítés után is légszomjat érzek?

Ha továbbra is légzési nehézségei vannak, miután sikeresen lecsapolta a folyadékgyülemet a mellkasból vagy a hasüregből, értesítse orvosát.

Mi a teendő, ha az effúzió térfogata csökken, vagy egyáltalán nem ürül?

Amennyiben a lecsapolt folyadék mennyisége folyamatosan csökken, nincsenek panaszai és nem észlel súlygyarapodást, előfordulhat, hogy nem termelődik több folyadék. Konzultájon kezelőorvosával ill. vegye fel a kapcsolatot a beültetést végző klinikával, hogy a katéter elzáródásának lehetőségét ki lehessen zárni. Egyeztesse kezelőorvosával a további teendőket!

Zuhanyozhatok vagy fürödhetek a katéterrel?

Zuhanyozhat mindaddig, amíg a katéter teljesen és helyesen be van fedve az öntapadó fóliakötéssel. Ha a gézpárnák mégis nedvesek lesznek a zuhanyozás alatt, távolítsa el a kötést, tisztítsa meg és szárítsa meg a területet, majd tegyen fel új kötést. A katétert nem szabad teljesen a vízbe meríteni sem a fürdőben, sem a medencében. Kerülje el, hogy a biztonsági szelep vízzel közvetlenül érintkezzen

Figyelmeztetés: Javasoljuk, hogy zuhanyozzon le, mielőtt csapolna, vagy új kötést alkalmazna, hogy azonnal cserélni lehessen a kötést, ha benedvedne.

Mit tegyek, ha véletlenül kihúzom a katétert?

A katéter poliészter mandzsettája ideálisan összenő bőr alatti bórszövettel. Ha a katétert véletlenül kihúzzák, és a mandzsetta látható, fedje le a kijárat helyét steril kötéssel, és azonnal lépjen kapcsolatba az implantációt végrehajtó klinikával.

Honnan tudhatom, hogy fertőzésem van-e?

Azonnal értesítse az orvost, ha fájdalmat, bőrpírt (erythema *) duzzanatot (ödéma *) vagy lázat tapasztal, ha a bőr meleg tapintású, vagy folyadék halmozódik fel, mivel ezek a fertőzés jelei lehetnek*.

Ha a lecsapolt folyadék színében változást tapasztal, a leírtak szerint járjon el. Röviddel az implantáció után bőrpír és enyhe fájdalom várható. Ezek a tünetek nem állhatnak fenn tartósan és nem súlyosbodhatnak.

VISSZATÉRÍTÉS / VISSZATÉRÍTÉS

Csak az eredetileg becsomagolt (bontatlan, nem sérült, feliratozatlan) drainova® tartály dobozokra érvényes a visszatérítés lehetősége.

SZÓJEGYZÉK

Ascites	Kóros folyadékgyülem a hasüregben
DEHP	Lágyítószeres műanyagokban
Fehérje veszteség	A fehérje mennyiségének csökkenése a vérben (fehérje kimerülés)
Elektrolit egyensúlyhiány	Az ionok (pl. Nátrium, kálium, kalcium) egyensúlyhiánya a vérben vagy a szomatikus sejtekben
Erythema	Bőrpír
Heimlich szelep	visszaáramlás elleni védelem a fokozott megbízhatóság érdekében
Hepatorenalis szindróma	Károsodott vesefunkció
Hipotenzió	Alacsony vérnyomás
Fertőzés	A szervezet saját védekező mechanizmusának reakciója a csírákra pl. baktériumok, vírusok stb.
Keringési összeomlás	Ideiglenes eszméletvesztés
Ödéma	Duzzanat a folyadék túlzott felhalmozódása miatt
Peritoneális üreg	A hasüreg része
Hashártyagyulladás	A hashártya gyulladással elváltozása
Ftalátok	Lágyítószeres (pl. DEHP)
Mellkasi folyadékgyülem	Effúzió (folyadék felhalmozódása) a mellhártya üregében
Pneumothorax	Levegő a tüdő és a mellkas fala között
Újbóli tágulás - tüdőödéma	Folyadék-visszatartás a funkcionális tüdőszövetben a korábban összenyomott tüdő hirtelen tágulása miatt; akut légszomj
Septa	A szövetek áthidalása / kamrák építése a testüreg elválasztott területei között (pl. Has)
Subcutan szövet	Szövet a bőr alatt

INHOUD

2	Toelichting van de symbolen	100	Vorbereiding
8	Drainagegegevens	100	Uitvoering
9	Productoverzicht	102	Laatste stappen
97	De drainova® katheter, drainova® ArgentiC katheter, PleurX™ of PeritX™ katheter	102	Een nieuw verband maken
98	Waarschuwingen	103	Het reservoir legen
	algemeen	104	Veelgestelde vragen
	in combinatie met de katheter	105	Retourneren of tegoed

U dient instructies te hebben gekregen van ons trainingspersoneel, verpleegkundigen of een arts over het juiste gebruik van de onderdelen van deze set. Neem contact op met uw arts of verpleegkundige als u problemen heeft met of vragen over de drainage van de uitstorting.

Lees de volledige gebruiksaanwijzing zorgvuldig door voordat u de ewimed drainageset gebruikt voor drainage van de uitstorting.

Alle verklaringen van termen (*) staan in de verklarende woordenlijst op pagina 22.

HAR DU SPØRSMÅL ELLER TRENGER DU HJELP?

Ta kontakt med oss:

DE: +49 7471 73972-0
info@ewimed.com

SE: +46 8 25 11 69
info.se@ewimed.com

BE: +49 7471 73972-0
info@ewimed.com

EN: +49 7471 73972-0
info@ewimed.com

DA: +45 31 43 50 60
info.dk@ewimed.com

NL: +49 7471 73972-0
info@ewimed.com

CH: +41 31 958 66 66
info.ch@ewimed.com

NO: +46 8 25 11 69
info.no@ewimed.com

LU: +49 7471 73972-0
info@ewimed.com

AT: +43 2231 22500
info@ewimed.com

HU: +36 1 998 8295
info@ewimed.hu



Du finner også videre, mer utførlig informasjon på våre nettsider på www.ewimed.com

DE DRAINOVA® KATHETER, DRAINOVA® ARGENTIC KATHETER, PLEURX™ OF PERITX™ KATHETER

De drainova® katheter, drainova® ArgentiC katheter, PleurX™ of PeritX™ katheter wordt gebruikt om vocht uit de borstholte (pleuravocht*) of de buikholte (ascites*) af te voeren. Uw arts heeft deze katheter geïmplantéerd zodat u het pleuravocht* of ascites* zelf thuis kunt draineren als dat nodig is. Daardoor blijft u bespaard van terugkerende puncties in het ziekenhuis.

Het deel van de katheter dat in uw lichaam ligt heeft drainagegaten, waardoor de uitstorting naar buiten kan worden afgevoerd. De polyester manchets wordt tijdens de implantatie in een tunnel onder de huid geplaatst ter bescherming tegen infectie*. De veiligheidsklep op het zichtbare deel van de katheter is meestal gesloten en voorkomt lekkage van uitstorting en het binnendringen van lucht.

Als er geen drainage plaatsvindt, wordt een ventielklep op de veiligheidsklep vergrendeld of wordt een steriele drainova® siliconen dop aangebracht om de veiligheidsklep te beschermen tegen vervuiling of beschadiging. Gebruik de drainova® drainageset of de ewimed drainageset om de uitstorting af te voeren. Het gebruik van de drainageset is optimaal afgestemd op de verbinding met de veiligheidsklep dankzij het sleutel-slot principe.

Hierna wordt naar de drainova® katheter, drainova® ArgentiC katheter, PleurX™ of PeritX™ katheter verwezen als ‚katheter‘.

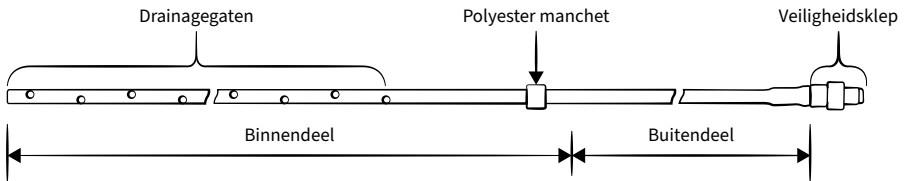

Afbeelding: schematische weergave van een drainova® katheter

DE EWIMED DRAINAGESET

De ewimed drainageset bevat steriele materialen die u nodig heeft om een uitstorting veilig en gemakkelijk af te voeren met uw katheter.

Het zwaartekrachtreservoir in de ewimed drainageset wordt hierna het ‚reservoir‘ genoemd.

Alle producten zijn CE-gemarkeerd en gesteriliseerd met ethyleenoxidegas (zie individuele verpakking).

Daarnaast adviseren wij het volgende voor het uitvoeren van de drainage:

- Desinfectiespray voor de huid op alcoholbasis
- Ontsmettingsmiddel voor de handen
- Niet-steriele wegwerphandschoenen

WAARSCHUWINGEN

algemeen

Gebruik het product niet als:

- de steriele verpakking beschadigd is
- het product beschadigd is
- de vervaldatum verstreken is

De ewimed drainageset is alleen geschikt voor het beoogde doel.

De verbruiksartikelen zijn bedoeld voor eenmalig gebruik!

De ewimed drainageset wordt steriel geleverd, wat wordt gegarandeerd door passende kwaliteitscontroles. De drainagesets mogen niet opnieuw worden gesteriliseerd. Het product is uitsluitend bedoeld voor eenmalig gebruik. Hergebruik kan bijdragen aan kruisbesmetting.

ewimed GmbH aanvaardt geen aansprakelijkheid voor producten die opnieuw worden gebruikt, opnieuw gesteriliseerd of uit beschadigde verpakkingen worden gehaald.

Drainage uit de borstholte

Volg het voorschrift van de arts met betrekking tot de hoeveelheid drainage. ewimed raadt aan niet meer dan 1000 ml uitstorting per dag te draineren. Het draineren van grotere hoeveelheden uitstorting mag alleen gebeuren op voorschrift van de behandelend arts. U kunt een ongemakkelijk trekken voelen tijdens de drainage. Als dit te sterk wordt, sluit dan de knijpklem op de verbindingsslang om de vloeistofstroom even te onderbreken. Mogelijke complicaties van terugkerende drainage van pleuravocht* zijn onder meer pneumothorax*, re-expansie longoedeem*, hypotensie*, circulatoire collaps*, septa* in de borstholte of infectie*.

Drainage uit de buikholte

Volg het voorschrift van de arts met betrekking tot de hoeveelheid drainage. ewimed raadt aan niet meer dan 2000 ml uitstorting per dag te draineren. Het draineren van grotere hoeveelheden uitstorting mag alleen gebeuren op voorschrift van de behandelend arts. U kunt een ongemakkelijk trekken voelen tijdens de drainage. Als dit te sterk wordt, sluit dan de knijpklem op de verbindingsslang om de vloeistofstroom even te onderbreken. Mogelijke complicaties van terugkerende drainage van ascites* zijn onder meer hypotensie*, circulatoire collaps*, verstoring van de elektrolytenbalans*, eiwitverlies*, hepatorenaal syndroom*, lekkage van ascites* door de incisies*, peritonitis*, septa* in de peritoneale holte* en infectie*.

Positie van het reservoir tijdens drainage

Aangezien de drainage van de uitstorting door de zwaartekracht gebeurt, moet u ervoor zorgen dat het reservoir zich tijdens de drainage altijd onder de plaats van uitgang van de katheter bevindt.

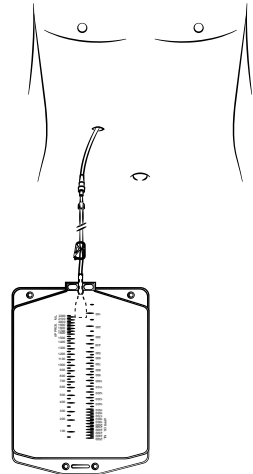

Reiniging / desinfectie

Wanneer uitstorting uitloopt, reinig de huid dan met water en zeep in geval van contact met de huid. Gebruik voor oppervlakken een geschikt reinigings- of desinfectiemiddel.

Gebruik geen octenisept® of ontsmettingsmiddel dat jodium bevat om de katheter of veiligheidsklep te reinigen/ontsmetten.

De alcoholdoekjes zijn licht ontvlambaar.
Houd wattenstaafjes uit de buurt van open vuur.

WAARSCHUWINGEN

in combinatie met de katheter

Knip nooit de katheter of de veiligheidsklep door.

Vermijd contact van scherpe voorwerpen met de katheter.

Als de werking van de veiligheidsklep niet meer kan worden gegarandeerd of als deze klep per ongeluk is afgesneden of niet meer beschikbaar is, ga dan als volgt te werk:

- Knijp de katheter stevig samen met uw vingers.
- Houd met de andere hand de noodklem uit elkaar zodat de katheter in het open uiteinde van de klem kan worden geschoven.
- Duw de katheter volledig in het smalle uiteinde van de klem.
- Waarschuw onmiddellijk uw arts.

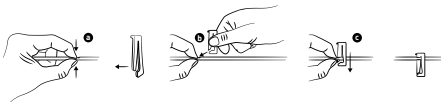

Gebruik alleen originele accessoires.

Er mogen alleen geschikte originele accessoires op de katheter worden aangesloten. Er mag niets anders dan de speciaal hiervoor ontwikkelde invoerpen in de veiligheidsklep worden gestoken, anders kan de veiligheidsklep beschadigd raken. Onjuiste behandeling kan ertoe leiden dat er lucht in het lichaam komt of dat er permanent vloeistof naar buiten lekt.

Houd de veiligheidsklep op de katheter schoon en de invoerpen op de verbindingsslang steriel.

Zorg ervoor dat deze niet in contact komen met niet-steriele voorwerpen om vuil of besmetting te voorkomen. De veiligheidsklep moet voor elke drainage gedesinfecteerd worden.

Zorg ervoor dat de veiligheidsklep en de invoerpen tijdens de drainage volledig in elkaar gestoken zijn. Zorg ervoor dat er niet aan de verbindingsslang wordt getrokken.

Gebruik bij het aansluiten van de invoerpen op de veiligheidsklep een steriele procedure en zorg ervoor dat de connector stevig is verbonden. Per ongeluk loskoppelen kan leiden tot vervuiling. Desinfecteer in dat geval de veiligheidsklep met een nieuw alcoholdoekje en gooi het losgekoppelde drainagemateriaal weg. Er moet een nieuwe steriele drainageset worden gebruikt om de drainage voort te zetten.

Houd u aan de plaatselijke verwijderingsvoorschriften.

Opmerking: Indien nodig kan de connector-verbinding worden beveiligd met een apart verkrijgbare drainova® clickFix (catalogusnr. P1100 / P1100S) voor extra beveiliging tegen onbedoeld loskoppelen.

De drainova® clickFix kan aanvullend worden voorgeschreven en maakt geen deel uit van de drainageset.

VOORBEREIDING

De uitstorting moet worden afgevoerd met een drainageset zoals voorgeschreven door uw arts. Als u geen doktersadvies heeft gekregen voor het drainage-interval of het drainagevolume, krijgt u tijdens de training een advies.

1. Maak een schoon, vrij werkvlak klaar op een tafel of een ander werkoppervlak.

Opmerking: Voor het afvoeren van gebruikt materiaal moet u voorzien in een open container voor het afval.

2. Was uw handen grondig en desinfecteer ze daarna.
3. Doe de niet-steriele wegwerphandschoenen aan.

4. Verwijder het verband over de katheter. Maak voorzichtig een hoek van het verband los en trek het langzaam weg van de huid. Zorg ervoor dat u niet per ongeluk aan de katheter trekt.

Opmerking: Als u zwelling, ontsteking of vochtophoping opmerkt bij de uitgang van de katheter of op de plaats waar de katheter is verwijderd uit de huid, informeer dan uw behandelend arts.

5. Trek de handschoenen uit en desinfecteer uw handen opnieuw.
6. Open de steriele verpakking van de ewimed drainageset.
7. Open de steriele verpakking van de verbandset door de twee zijden van de zak van bovenaf uit elkaar te trekken.

UITVOERING

1. Plaats de verbandset in het werkgebied, met de flap naar boven. Vouw de afdekkleef voorzichtig open. Laat de items binnen op de afdekkleef liggen. De items in de verbandset zijn steriel en mogen niet in contact komen met niet-steriele items.

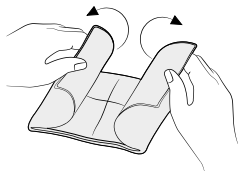

2. Pak de handschoenen vast bij de opening en trek ze aan zoals afgebeeld. Beide handschoenen zijn geschikt voor beide handen. Zorg ervoor dat met de handschoenen geen

niet-steriele voorwerpen worden aangeraakt, zoals bijv. huid of kleding.

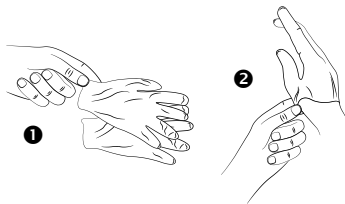

- 2.1 Scheur de verpakking van de alcoholdoekjes aan één kant open. Haal de alcoholdoekjes niet uit de verpakking. Open de betreffende verpakking zodanig dat u deze later op de veiligheidsklep kunt plaatsen. Plaats de geprepareerde alcoholdoekjes terug op de rand van afdekkleef.

3. Draai de steriele drainova® siliconen dop of de PleurX™/PeritX™ ventielklep los:

• **met de steriele drainova® siliconen dop:**

Houd de veiligheidsklep van de katheter vast en trek voorzichtig de steriele drainova® siliconen dop eraf. Gooi de dop weg.



• **met de PleurX™/PeritX™ ventielklep:**

Houd de veiligheidsklep van de katheter vast, draai de PleurX™/PeritX™ ventielklep tegen de klok in en trek het voorzichtig los. Gooi de dop weg.

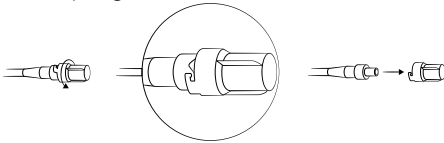

4. Plaats de veiligheidsklep in een al gevormde verpakking met een alcoholdoekje en reinig de veiligheidsklep door deze licht te draaien. Laat de veiligheidsklep tijdens stap 5 - 6 in deze verpakking zitten.

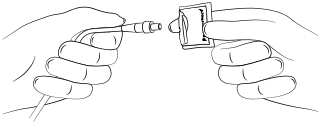

Let op: Gebruik geen octenisept® of ontsmettingsmiddel dat jodium bevat.

5. Open de verpakking van het reservoir en verwijder ze. Het reservoir in de verpakking is steriel. Het is belangrijk dat de invoerpen op de verbindingsslang steriel blijft. Plaats het reservoir naast de afdekdoek en houd de invoerpen aan de basis in één hand. Sluit de knijpklem op de verbindingsslang volledig met de andere hand.

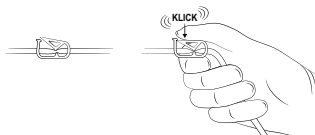

6. Blijf de invoerpen bij de basis vasthouden en trek de beschermkap voorzichtig van de invoerpen. Gooi de beschermkap weg.



- 6.1 Verwijder de verpakking met het alcoholdoekje van de veiligheidsklep en druk de invoerpen in de veiligheidsklep. Zorg ervoor dat de veiligheidsklep en de invoerpen stevig met elkaar verbonden zijn tijdens het aftappen. Het vastklikken is hoorbaar en voelbaar.

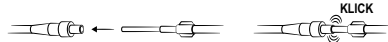

7. Houd het reservoir altijd onder de plaats waar de katheter uitkomt, omdat drainage door de zwaartekracht plaatsvindt.
8. Open de knijpklem op de verbindingsslang om de drainage te laten beginnen.

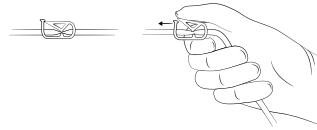

Opmerking: De vloeistofstroom kan worden vertraagd of onderbroken als:

- de uitstorting bijna volledig is gedraineerd
- de uitstorting een hoge viscositeit heeft
- de veiligheidsklep wordt geblokkeerd door een co-agulum* of een eiwitdraad

Aanvullende informatie over hoe te handelen in een dergelijk geval vindt u in het gedeelte 'Veelgestelde vragen' vanaf 20 pagina.

9. Wanneer het door de arts aanbevolen drainagevolume is bereikt, stopt u de drainage door de knijpklem te sluiten. Het afgelezen drainagevolume kan worden ingevoerd in de tabellen 'Drainagegegevens' op pagina 8.

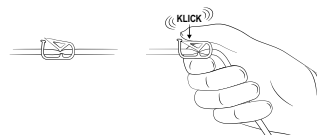

LAATSTE STAPPEN

1. Open de verpakking van de steriele drainova® siliconen dop en laat de dop op de blauwe afdekkleefdoek vallen.

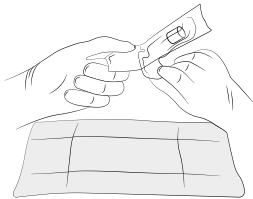

2. Neem de verbindingsslang in de ene hand en de veiligheidsklep in de andere hand. Trek de invoerpen met een stevige, stabiele beweging uit de veiligheidsklep. Leg de verbindingsslang neer.



3. Reinig de veiligheidsklep ongeveer 30 seconden met een alcoholdoekje en gooi het wattenstaafje daarna weg.

Let op: Gebruik geen octenisept® of ontsmettingsmiddel dat jodium bevat.

4. Duw de nieuwe steriele drainova® siliconen dop stevig op de veiligheidsklep van de katheter. De dop blijft zelfstandig vastzitten zonder extra vergrendeling.

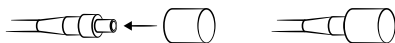

EEN NIEUW VERBAND MAKEN

1. Reinig het gebied rond de uitgang van de katheter met de huiddesinfecterende spray op alcoholbasis. Zorg ervoor dat de uitgangssplaats van de katheter en de huid rond de katheter droog zijn na het aanbrengen. Breng dan pas het nieuwe verband aan.

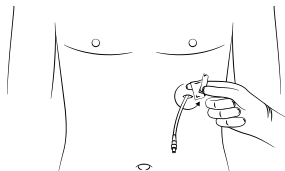

Desinfectie in het pleuragebied*

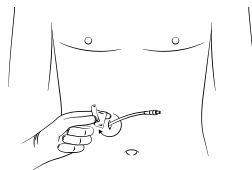

Desinfectie in het gebied van de ascites*

2. Plaats het schuimstof-gleufkompres rond de katheter met de gleuf naar boven gericht.



3. Rol de katheter op en plaats deze op het schuimstof-gleufkompres.



4. Bedek de katheter met de gaasjes.

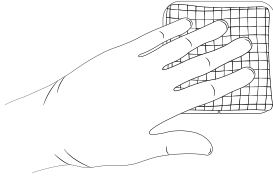

5. Trek beide handschoenen uit.
 6. Het zelfklevende folieverband bestaat uit drie lagen:
 I. Onbedrukte beschermfolie (tweedelig)
 II. Zelfklevend folieverband (transparant)
 III. Bedrukte beschermfolie
 7. Leg het zelfklevende oppervlak bloot door de bedrukte beschermfolie te verwijderen.

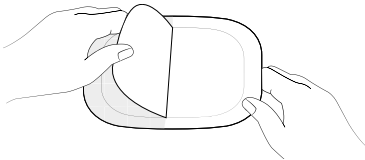

8. Centreer het zelfklevende folieverband over de gaaskompressen en breng het aan op de omliggende huid.

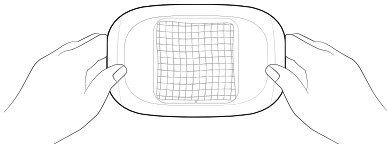

9. Maak het middelste deel van de onbedrukte beschermfolie los van het folieverband.

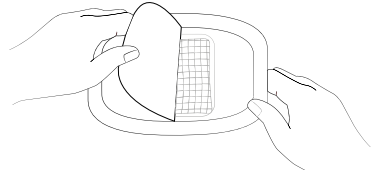

10. Verwijder voorzichtig het frame van de onbedrukte beschermfolie van het wondverband en strijk het hele zelfklevende folieverband van het midden naar de randen glad.

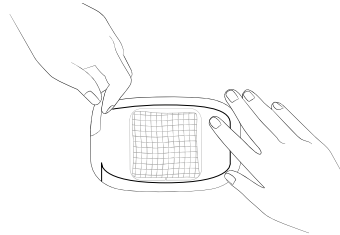

Opmerking: Gooi gebruikt verbandmateriaal weg volgens de plaatselijke voorschriften.

HET RESERVOIR LEGEN

1. Snijd met een schaar een hoek van het reservoir af en giet de inhoud in een toilet.

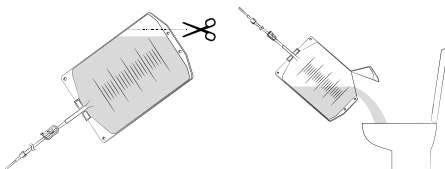

Opmerking: Gebruikte producten en uitstortingen kunnen mogelijk biologische risico's met zich mee-brengen. Neem daarom de plaatselijke voorschriften in acht bij het afvoeren van gebruikte producten en uitstorting.

2. Steek het reservoir in een plastic zak, sluit de zak goed en gooi hem weg volgens de plaatselijke voorschriften.

VEELGESTELDE VRAGEN

Wanneer kunnen de hechtingen worden verwijderd?

De hechting kan na 7-10 dagen worden verwijderd. De draad mag echter pas na 30 dagen worden verwijderd.

Hoe vaak moet ik de uitstorting draineren?

Volg het voorschrift van de arts met betrekking tot de hoeveelheid drainage. De uitstorting moet om de één tot twee dagen of zoals voorgeschreven door de arts worden gedraineerd met een drainageset. Raadpleeg uw arts indien u uitstorting vaker of minder vaak wilt afvoeren.

ewimed raadt aan om maximaal 1000 ml uitstorting uit de borstholte te draineren. ewimed raadt aan om maximaal 2000 ml uitstorting uit de buikholte te draineren.

Wat moet ik doen als ik na de drainage nog steeds benauwd ben?

Als u nog steeds moeite heeft om te ademen na een succesvolle drainage van uitstorting uit de borst- of buikholte, waarschuw dan uw arts.

Wat te doen als het volume van de uitstorting afneemt of als er helemaal geen uitstorting kan worden gedraineerd?

Als de hoeveelheid drainage voortdurend afneemt en u geen klachten of gewichtstoename ervaart, is het mogelijk dat er zich geen uitstorting meer heeft gevormd. Raadpleeg hiervoor uw arts of neem contact op met de implanterende kliniek om een verstopping van de katheter uit te sluiten en verdere stappen te bespreken (zie contactgegevens op pagina 12).

Kan ik douchen of baden met de katheter?

Als de katheter volledig en correct is afgedekt met het zelfklevende folieverband, kunt u douchen. Als het gaasverband toch nat wordt tijdens het douchen, verwijder dan het verband, maak het gebied schoon en droog, en breng een nieuw verband aan. De katheter mag niet worden ondergedompeld in het water van een bad of zwembad. Vermijd direct contact van de veiligheidsklep met bad- of douchewater.

Opmerking: We raden aan om voor de drainage/verbandwissel te douchen, zodat het verband snel kan worden vervangen als het nat wordt.

Wat moet ik doen als ik per ongeluk de katheter eruit trek?

De katheter moet door de polyester manchet met het onderhuidse* huidweefsel versmelten. Als de katheter per ongeluk wordt teruggetrokken en de manchet zichtbaar is, bedek de uitgangplaats van de katheter dan met een steriel verband en neem onmiddellijk contact op met de implanterende kliniek.

Hoe weet ik of ik een infectie* heb?

Vertel het onmiddellijk aan een arts als u pijn, roodheid (erytheem*), voelbare warmte, zwellingen (oedeem*), koorts of vochtophoping heeft. Dit kunnen tekenen zijn van een infectie*. Ga op dezelfde manier te werk als kleurveranderingen van de uitstorting zichtbaar worden. Kort na de implantatie kunt u roodheid en lichte pijn verwachten, maar deze mogen niet aanhouden of verergeren.

RETOURNEREN OF TEGOED

Alleen originele (ongepende, ongelabelde en onbeschadigde) verpakkingen met drainageset worden teruggenomen en gecrediteerd.

WOORDENLIJST

Ascites	Uitstorting of vochtophoping in de buikholte (buik)
DEHP	Weekmakers in kunststoffen
Eiwitverlies (of eiwitdepletie)	Vermindering van de hoeveelheid eiwit in het bloed (eiwitdepletie)
Onbalans in elektrolyten	Verstoring van de ionenbalans (bijv. natrium, kalium, calcium) in het bloed of in de lichaamscellen
Erytheem	Roodheid van de huid
Heimlich-ventiel	Backstop voor verhoogde patiëntveiligheid
Hepatorenaal syn- droom	Afname van nierfunctie
Hypotensie	Lage bloeddruk
Infectie	Reactie van de afweer van het lichaam op ziekteverwekkers zoals bijvoorbeeld bacteriën, virussen enz.
Circulatoire collaps	Tijdelijk bewustzijnsverlies
Oedeem	Zwelling door overmatige vochtophoping
Peritoneale holte	Deel van de buikholte
Peritonitis	Ontsteking van het buikvlies (buikholte)
Ftalaat	Weekmaker (bijv. DEHP)
Pleuravocht	Uitstorting of vochtophoping in de pleuraholte
Pneumothorax	Lucht in de ruimte tussen de longen en de borstwand
Re-expansie - longoedeem	Vochtretentie in het functionele longweefsel door de plotselinge uitzetting van de eerder samengedrukte long; acute ademnood
Septa	Weefselbruggen/kamers tussen afzonderlijke ruimtes in een lichaams- holte (bijv. abdomen)
Onderhuids weefsel	Weefsel onder de huid



ewimed GmbH
Dorfstrasse 24
72379 Hechingen
Germany



ewimed Switzerland AG
Freiburgstrasse 453
3018 Bern,
Switzerland



PleurX™/PeritX™ is a trademark and/or registered trademark of Becton Dickinson and Company, or one of its subsidiaries.

drainova® is a trademark and/or registered trademark of ewimed GmbH.

octenisept® is a trademark of Schülke & Mayr GmbH.

KONTAKT / CONTACT / CONTACTER / CONTATTO / KONTAKT / KONTAKT / KONTAKT / KAPCSOLAT / CONTACT:

GERMANY

ewimed GmbH
Dorfstrasse 24
72379 Hechingen
Tel.: +49 7471 73972-0
info@ewimed.com

AUSTRIA

ewimed austria GmbH
Tullnerbachstrasse 92a
3011 Neu-Purkersdorf
Tel.: +43 2231 2250-0
info@ewimed.com

SWITZERLAND

ewimed Switzerland AG
Freiburgstrasse 453
3018 Bern
Tel.: +41 31 958 66 66
info.ch@ewimed.com

SWEDEN

ewimed Sweden AB
Ekbacksvägen 28
168 69 Bromma
Tel.: +46 8 25 11 69
info.se@ewimed.com

DENMARK

ewimed Denmark A/S
c/o Beierholm
Knud Højgaards Vej 9
2860 Søborg
Tel.: +45 31 43 50 60
info.dk@ewimed.com

NORWAY

ewimed Norway
Arbins Gate 2
0253 Oslo
Tel.: +46 8 25 11 69
info.no@ewimed.com

HUNGARY

ewiCare Medical Center
Hidász utca 1.
1026 Budapest
Tel. +36 1 998 8295
info@ewicare.com

BELGIUM

ewimed GmbH
Dorfstrasse 24
72379 Hechingen, Germany
Tel.: +49 7471 73972-0
info@ewimed.com

NETHERLANDS

ewimed GmbH
Dorfstrasse 24
72379 Hechingen, Germany
Tel.: +49 7471 73972-0
info@ewimed.com

LUXEMBOURG

ewimed GmbH
Dorfstrasse 24
72379 Hechingen, Germany
Tel.: +49 7471 73972-0
info@ewimed.com

ewimed

EW_10216Z_R002_2023-12

